

ECOFLW OCEAN 2 MONOPHASÉ  
Système de batteries modulaire

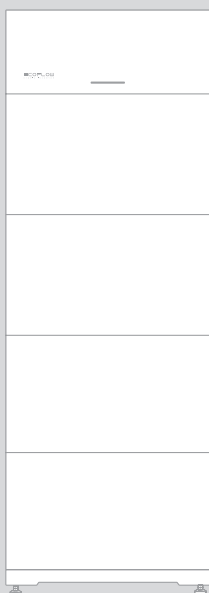

Pour accéder aux derniers documents, veuillez scanner le code QR ou consulter :

Q <https://energy.ecoflow.com/eu/documentation>

**IMPORTANT**





Avant d'installer, d'utiliser ou d'entretenir l'équipement, veuillez consulter et suivre attentivement le Guide d'installation et les Consignes de sécurité.

# SOMMAIRE

- 1 **Consignes de sécurité**
- 2 **Préparation des outils et instruments**
- 3 **Contenu du coffret**
- 4 **Installation du système**
  - 4 Exigences relatives à l'environnement d'installation
  - 4 Espace requis pour l'installation
  - 5 Installation de la batterie
  - 8 Installation de l'onduleur
- 9 **Connexion électrique**
  - 9 Système EcoFlow OCEAN 2
  - 10 (Facultatif) Raccordement des Onduleur PV d'une autre marque
  - 11 (Facultatif) Connexion du système en cascade
  - 12 Schéma de câblage du système EcoFlow OCEAN 2
  - 12 (Facultatif) Schéma de câblage pour la connexion en cascade
  - 14 Connexion des conducteurs de protection
  - 14 Raccordement des câbles de RÉSEAU
  - 15 Connexion des câbles de SECOURS
  - 16 Installation du connecteur COM avec câble de court-circuit
  - 17 En option : installation du bouton d'arrêt d'urgence
  - 18 (Facultatif) Raccordement des câbles de communication entre deux onduleurs EF HD-P1-(3K/3K68/4K6/5K/5K75/6K)-S2 connectés en cascade
  - 19 Connexion des câbles d'entrée PV
  - 21 Connexion du compteur intelligent
  - 25 (Facultatif) Raccordement du compteur communicant triphasé au OCEAN 2 et à un onduleur d'une autre marque
  - 26 Connexion à Internet
  - 27 Installation du couvercle de protection
  - 27 Installation de la clé EcoFlow Ido (conçue pour les systèmes de stockage d'énergie) (Doit être configuré)
  - 27 En option : installation de la clé EcoFlow 4G (conçue pour les systèmes de stockage d'énergie européens)
- 28 **Mise en service du système**
  - 28 Vérifications avant la mise sous tension
  - 28 Mise sous tension du système
  - 28 Mise hors tension du système
  - 28 Voyants LED
  - 29 Mise en service du système
  - 33 Couplage des appareils
  - 34 (Facultatif) Mise en cascade des onduleurs

# Sécurité

## Instructions

Symbole	Description
 <b>DANGER</b>	Indique un danger présentant un niveau de risque élevé qui, s'il n'est pas évité, entraînera la mort ou des blessures graves.
 <b>ATTENTION</b>	Attention ! Risque de choc électrique.
 <b>AVERTISSEMENT</b>	Indique un danger présentant un niveau de risque moyen qui, s'il n'est pas évité, pourrait entraîner la mort ou des blessures graves.
 <b>ATTENTION</b>	Indique un danger avec un niveau de risque faible qui, s'il n'est pas évité, peut entraîner des blessures mineures ou modérées.
 <b>AVIS</b>	Indique une situation potentiellement dangereuse qui, si elle n'est pas évitée, peut endommager l'équipement ou entraîner une perte de données, une détérioration des performances ou des résultats imprévus. La mention <b>AVIS</b> est utilisée pour les pratiques qui ne sont pas liées à des dommages corporels.





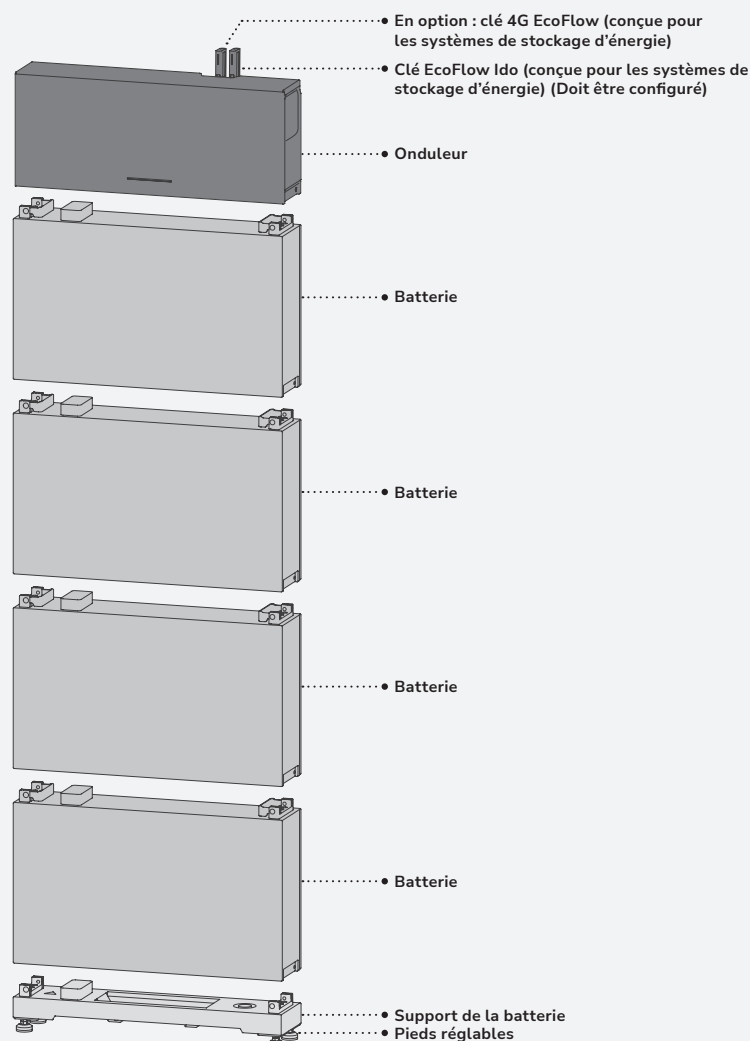





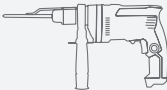
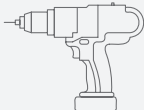

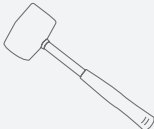

- Avant d'installer, d'utiliser ou d'entretenir l'équipement, veuillez consulter et suivre attentivement le Guide d'installation et les Consignes de sécurité.
- Tout personnel envisageant d'installer ou d'entretenir l'équipement EcoFlow doit recevoir une formation approfondie, comprendre toutes les précautions de sécurité nécessaires et être capable d'effectuer correctement toutes les opérations.
- Le personnel chargé d'installer, d'utiliser et d'entretenir l'équipement, y compris les opérateurs, le personnel formé et les professionnels, doit posséder les qualifications requises au niveau national pour les opérations spéciales telles que les opérations à haute tension, le travail en hauteur et l'exploitation d'équipements spéciaux.
- Avant de brancher les câbles, assurez-vous que l'équipement est intact. Le non-respect de ces instructions peut entraîner un risque de choc électrique ou de déclenchement d'un incendie.
- Avant d'installer, d'utiliser et d'entretenir l'équipement, assurez-vous de le débrancher de sa source d'alimentation.
- Portez un équipement de protection individuelle approprié avant toute opération.

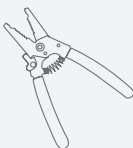

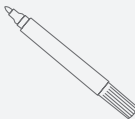
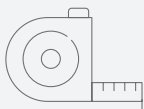
# Préparation des outils et instruments

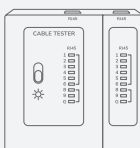
## • OUTILS ESSENTIELS

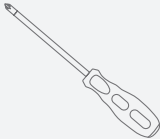
 <p>Marteau perforateur (avec un foret de 8 mm)</p>	 <p>Tournevis électrique</p>	 <p>Douille dynamométrique de 10 mm</p>	 <p>Multimètre (plage de mesure de tension CC <math>\geq</math> 1 000 V CC)</p>	 <p>Maillet</p>	 <p>Tournevis (PH3)</p>
 <p>Coupe-câble</p>	 <p>Outil de sertissage</p>	 <p>Pince à dénuder</p>	 <p>Outil de sertissage (pour terminal tubulaire)</p>	 <p>Clé (14 mm)</p>	
 <p>Marqueur</p>	 <p>Mètre à ruban en acier</p>	 <p>Serre-câble</p>	 <p>Testeur de câble réseau</p>	 <p>Pistolet thermique</p>	
 <p>Tournevis (PH2)</p>					

## • OUTILS EN OPTION

 <p>Aspirateur</p>	 <p>Lunettes de sécurité</p>	 <p>Chaussures de sécurité</p>	 <p>Gants de sécurité</p>	 <p>Masque anti- poussière</p>
---	---	---	--	--

# Contenu du coffret

## AVIS

- Vérifiez si tous les éléments sont présents et en bon état. Si un article est manquant ou endommagé, contactez le fournisseur.
- Conservez l'emballage original et tous les documents inclus.

### • ONDULEUR HYBRIDE ECOFLOW OCEAN 2

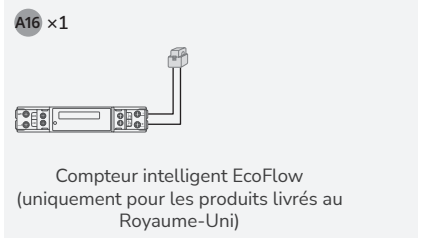
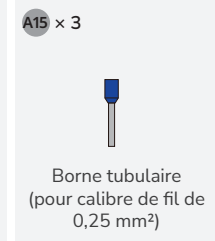
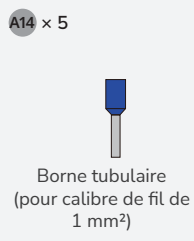
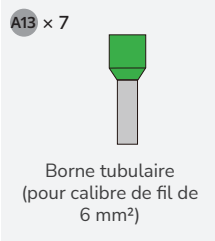
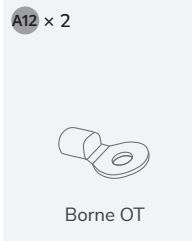
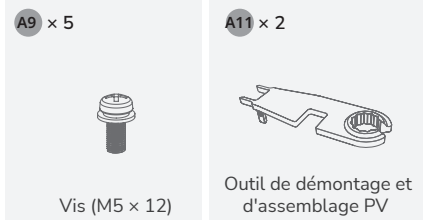
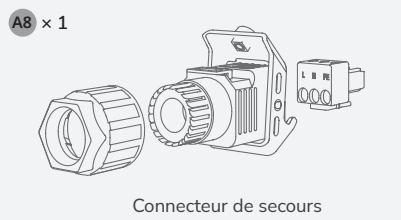
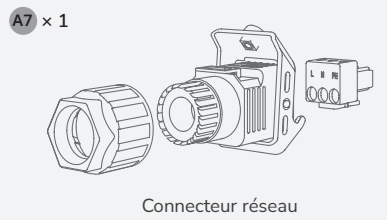
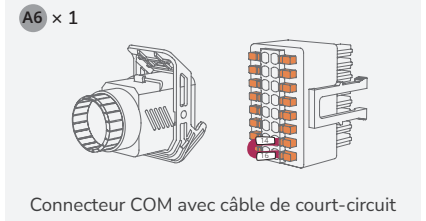
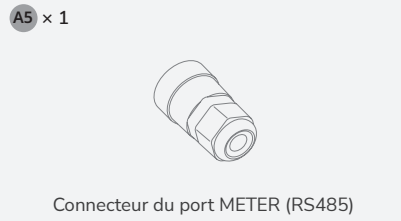
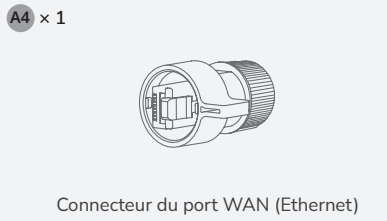
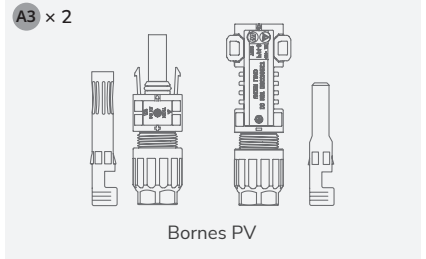
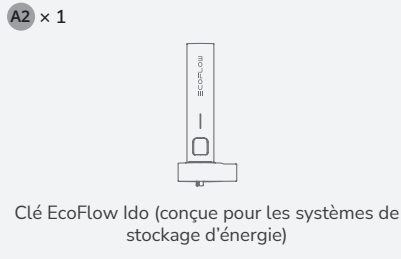
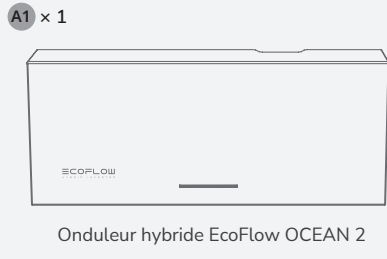

### • BATTERIE LFP ECOFLOW POWEROCEAN

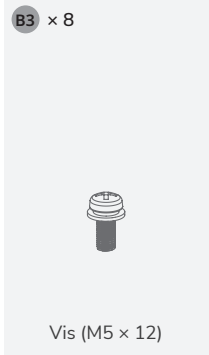
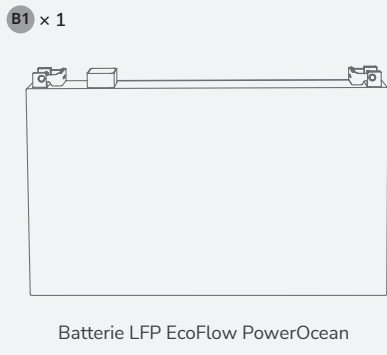

### • SUPPORT DE LA BATTERIE ECOFLOW POWEROCEAN LFP

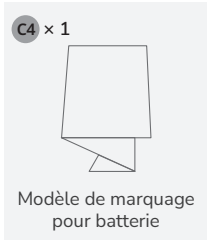
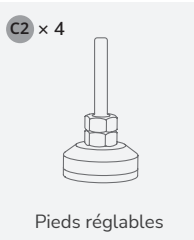
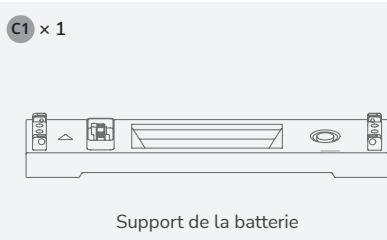

# Installation du système

## Exigences relatives à l'environnement d'installation

**AVERTISSEMENT**

- L'environnement d'installation et d'utilisation doit répondre aux normes internationales, nationales et locales pertinentes pour les batteries au lithium et doit être conforme aux lois et réglementations locales.

**AVIS**

- Si vous installez l'équipement dans un garage, assurez-vous de le maintenir à distance de la sortie du garage.
- La structure de montage où l'équipement est installé doit être résistante au feu. N'installez pas l'équipement sur des matériaux de construction inflammables.
- Assurez-vous que la surface d'installation est assez solide pour supporter le poids de l'équipement.

**ÉVITEZ LA LUMIÈRE DIRECTE DU SOLEIL, LA PLUIE ET LA NEIGE**

**ZONE BIEN VENTILÉE UNIQUEMENT**

**POSITION VERTICALE**

**ÉVITEZ LES SOLS IRRÉGULIERS**

**ÉVITEZ LES TUYAUX, LES CÂBLES ET LES BARRES D'ARMATURE**

**IP65**

0 à 100 % HR

-20 °C à 50 °C

**ALTITUDE**

≤ 3 000 m

**DISTANCE DE LA MER**

> 500 m

**À L'ÉCART DE**

- Solvant
- Essence
- Source de chaleur
- Humidité
- Matières explosives
- Matériaux inflammables
- Rayonnement infrarouge

**NON DESTINÉ POUR UNE UTILISATION EN DÉPLACEMENT**

**NON DESTINÉ AUX APPAREILS IMPORTANTS**

## Espace requis pour l'installation

**AVERTISSEMENT**

**AVIS**

- Prévoyez suffisamment d'espace autour des équipements pour assurer une installation adéquate et une dissipation efficace de la chaleur.
- Assurez-vous qu'il y a suffisamment d'espace des deux côtés de la batterie pour faciliter l'opération de verrouillage des vis sur le côté de la batterie.
- Lorsque vous installez deux ensembles de batteries (avec un nombre total de batteries ≥ 4), assurez-vous qu'il y a un espace minimum de 300 mm entre les deux ensembles. Vous pouvez également prévoir un espace plus grand si nécessaire selon les codes électriques locaux spécifiques.
- Si vous installez plusieurs onduleurs, placez-les horizontalement si l'espace disponible le permet. Si l'espace est limité, installez-les en configuration triangulaire. L'installation des équipements les uns sur les autres n'est pas possible.

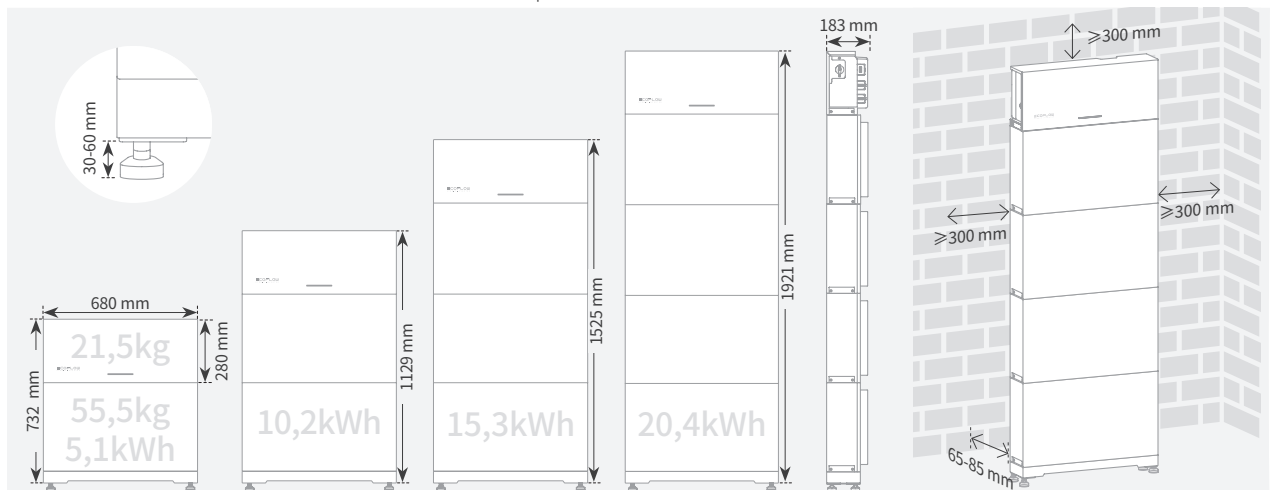

• CONNEXION DU SYSTÈME EN CASCADE

- MODE D'INSTALLATION HORIZONTAL (RECOMMANDÉ)

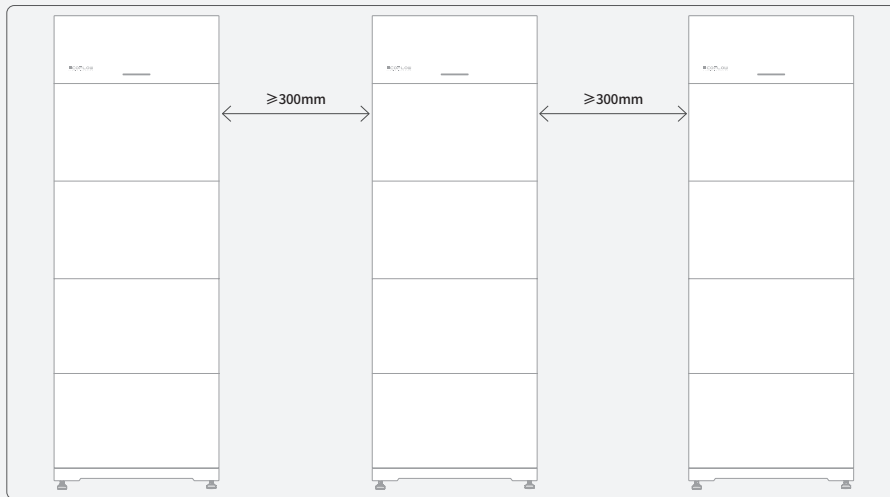

Installation de la batterie



**DANGER**

- Lorsque vous percez des trous, évitez de percer les conduites d'eau et les câbles électriques encastrés dans le mur et enterrés dans le sol.
- Lorsque vous percez des trous, protégez le support de la batterie des copeaux ou de la poussière.
- Avant d'installer la batterie, assurez-vous que les connecteurs rapides en haut et en bas de la batterie sont exempts de corps étrangers ou de tout liquide.



**ATTENTION**

- Affectez suffisamment de personnel (deux personnes ou plus) pour déplacer la batterie afin d'éviter des blessures corporelles et des dommages à la batterie.
- Lorsque vous déplacez la batterie, utilisez les poignées situées sur le dessus de celle-ci.



**AVIS**

- Un produit d'étanchéité est appliqué en dessous du support de la batterie afin de le rendre résistant à l'eau.
- Il y aura un espace entre la boîte de jonction de la batterie et la batterie avant que les vis ne soient serrées. Cet espace est dû à la conception mécanique pour répondre à la norme IP et se normalisera une fois les vis serrées.
- (En option) Installez les pieds réglables fournis sous le support si nécessaire. Ajustez ensuite les pieds et assurez-vous que le support est de niveau. Pour fixer les pieds, vissez les écrous vers le haut.

Méthode 1 : Installation au sol

• AVEC PIEDS RÉGLABLES

- 1** C1 x 1 C2 x 4

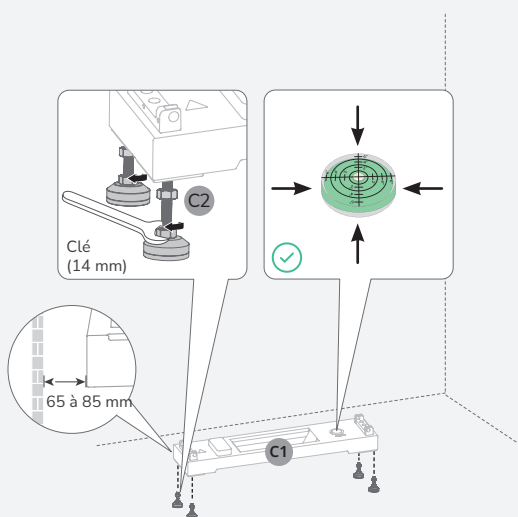

**2**

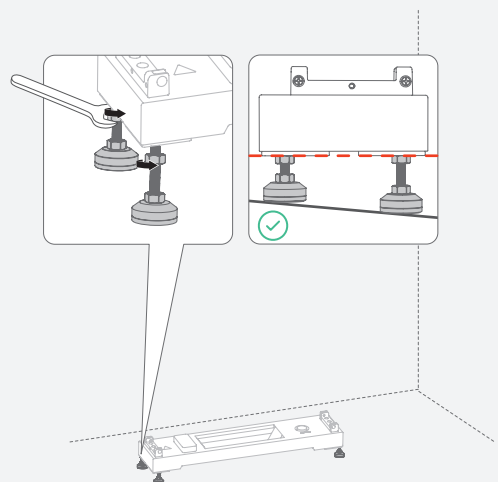

**3****C4**  x1

\*Pour l'empilement de 4 batteries, les installateurs doivent improviser sur la base du modèle.

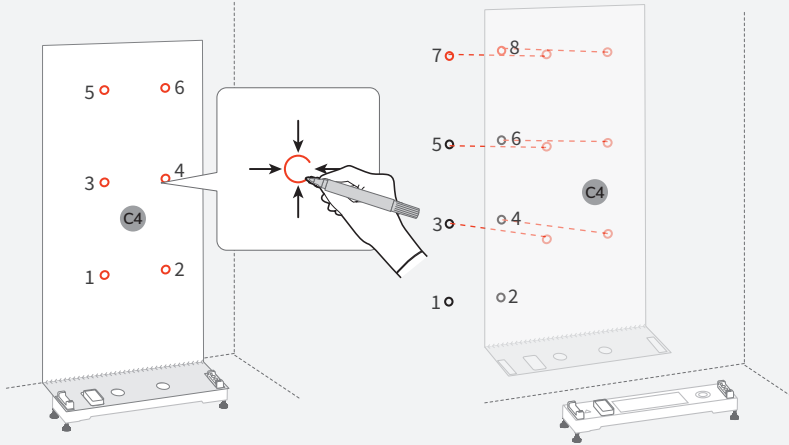
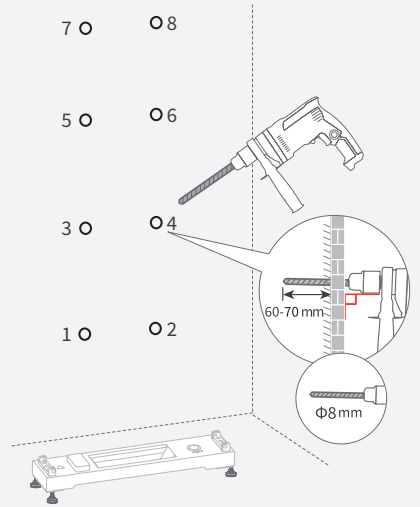
**4**

• SANS PIEDS RÉGLABLES

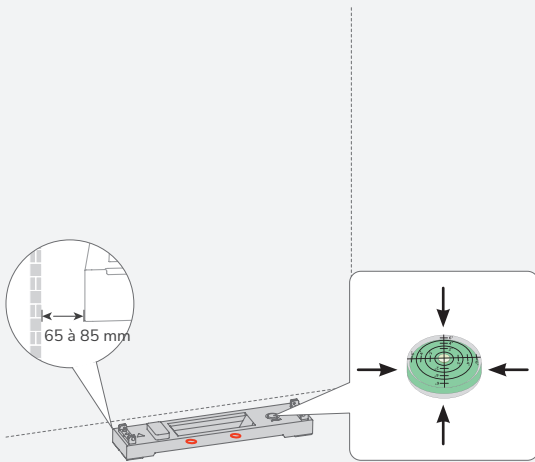
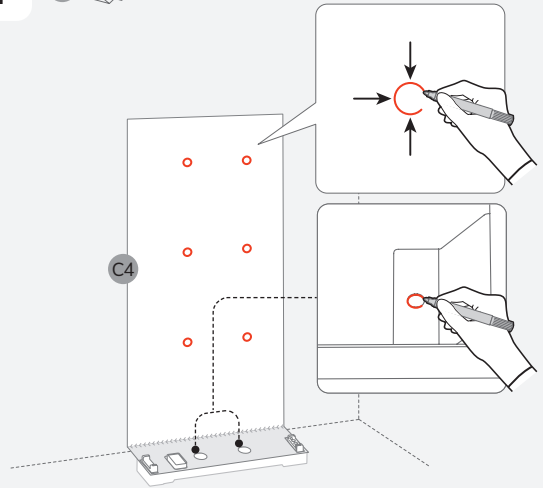
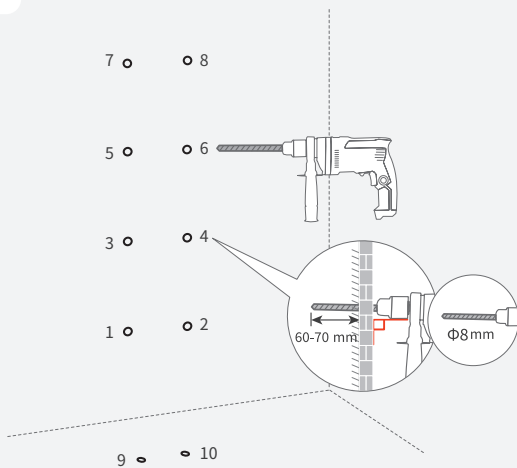
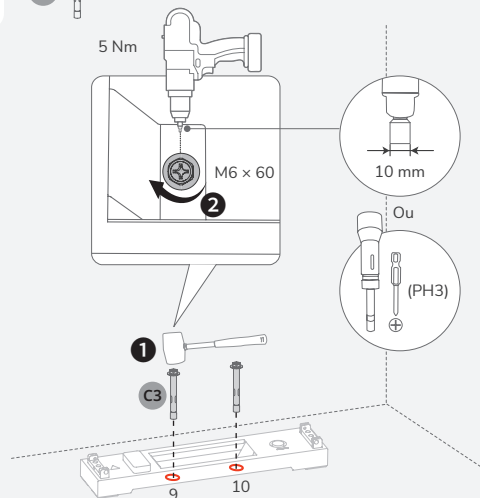
**1****C1** **2****C4**  x1**3****4****C3**  x 2

5 B1 x 1 B2 x 2 B3 x 4

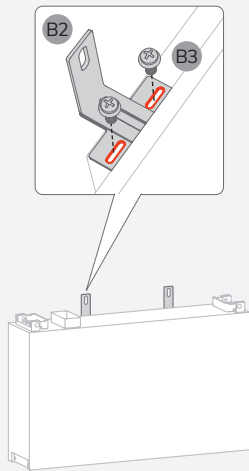

6 B3 x 4

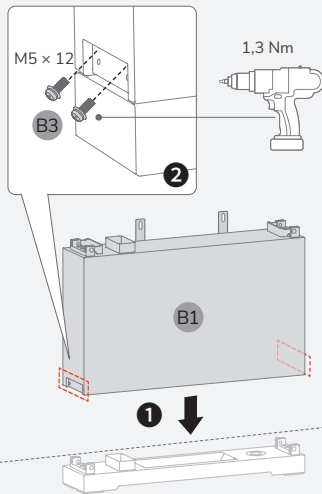

7 A10 x 2

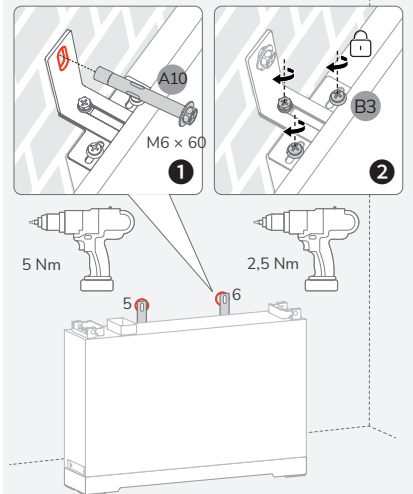

8 B1 x 1 B2 x 2 B3 x 4 A10 x 2

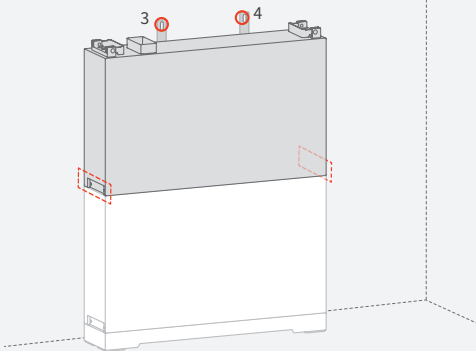

9 B1 x 1 B2 x 2 B3 x 4 A10 x 2

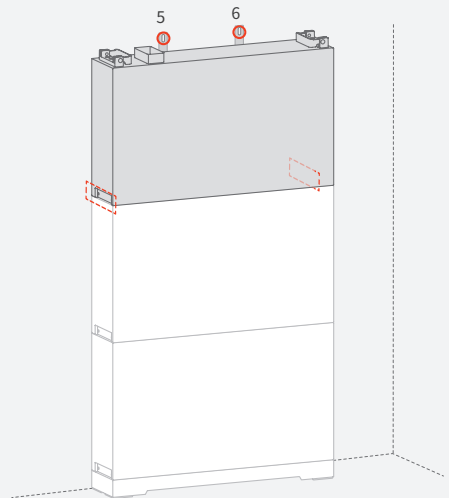

10 B1 x 1 B2 x 2 B3 x 4 A10 x 2

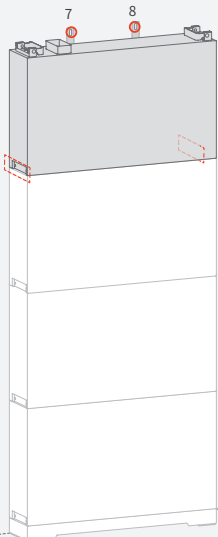

\*Jusqu'à 4 batteries peuvent être empilées.

# Installation Onduleur

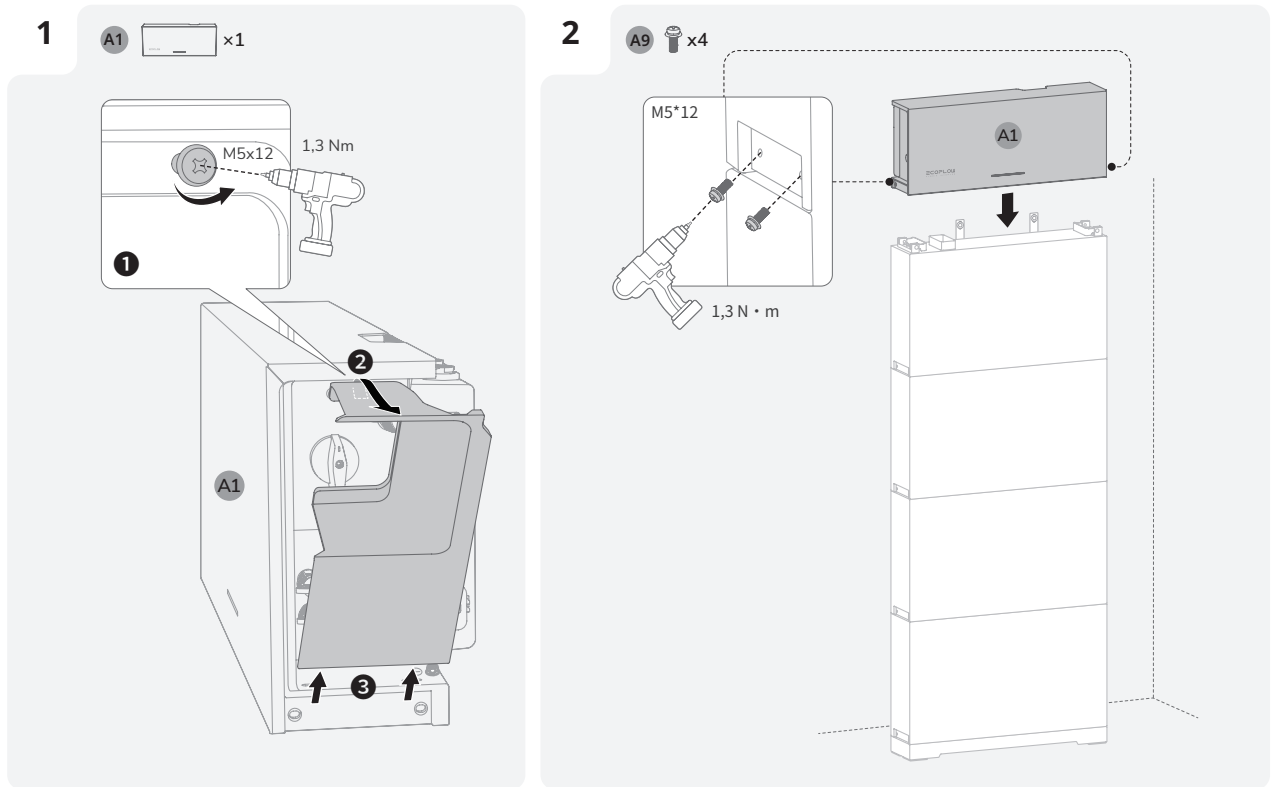

## Méthode 2 : (En option) Installation murale

### AVIS

- Pour plus de détails sur l'installation murale, consultez le guide d'installation fourni avec la base de batterie murale EcoFlow PowerOcean.

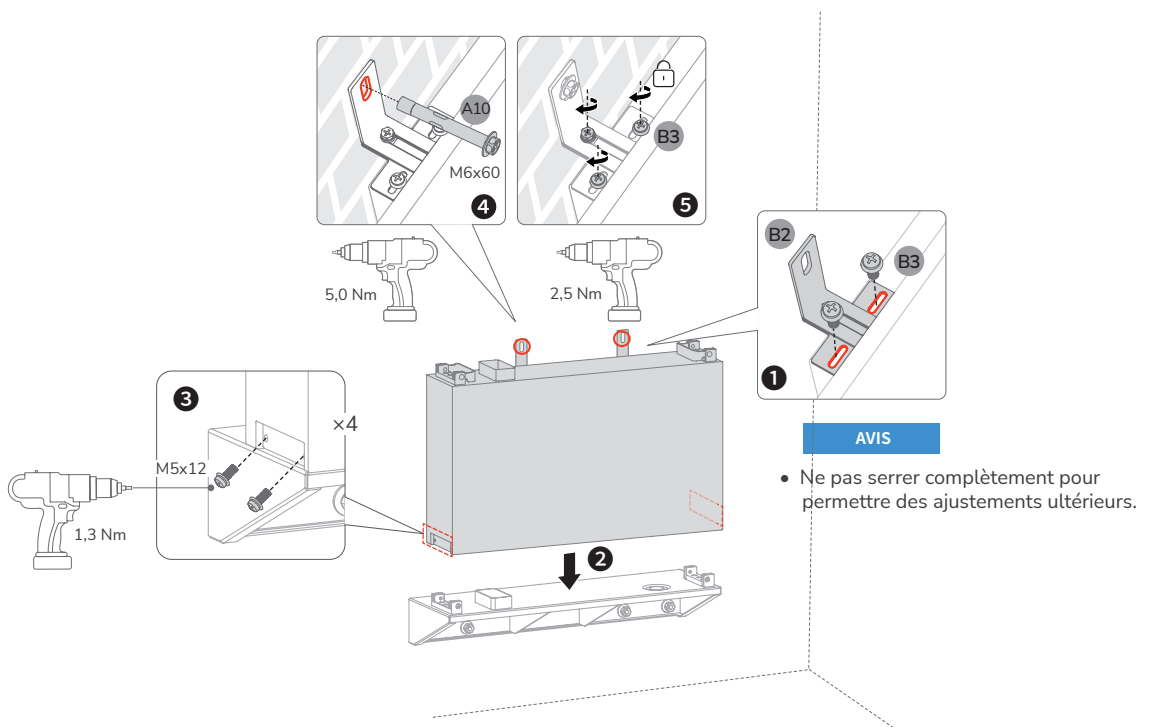

**AVIS**

- Installez les batteries restantes et l'onduleur comme indiqué dans la méthode 1.

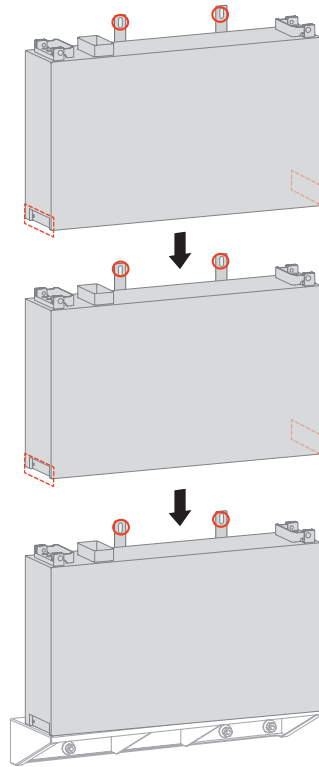

## Connexion électrique

**ATTENTION****AVIS**

- Toutes les connexions électriques doivent être effectuées par un électricien professionnel formé et certifié.
- Veuillez acheter des câbles qui répondent aux normes de certification locales.
- Ne retirez pas le capuchon de protection des bornes inutilisées. Sinon, l'indice de protection IP de l'onduleur sera affecté.
- Les couleurs des câbles indiquées dans les schémas sont fournies uniquement à titre de référence. Sélectionnez un câble approprié conformément aux normes locales.

### Système EcoFlow OCEAN 2

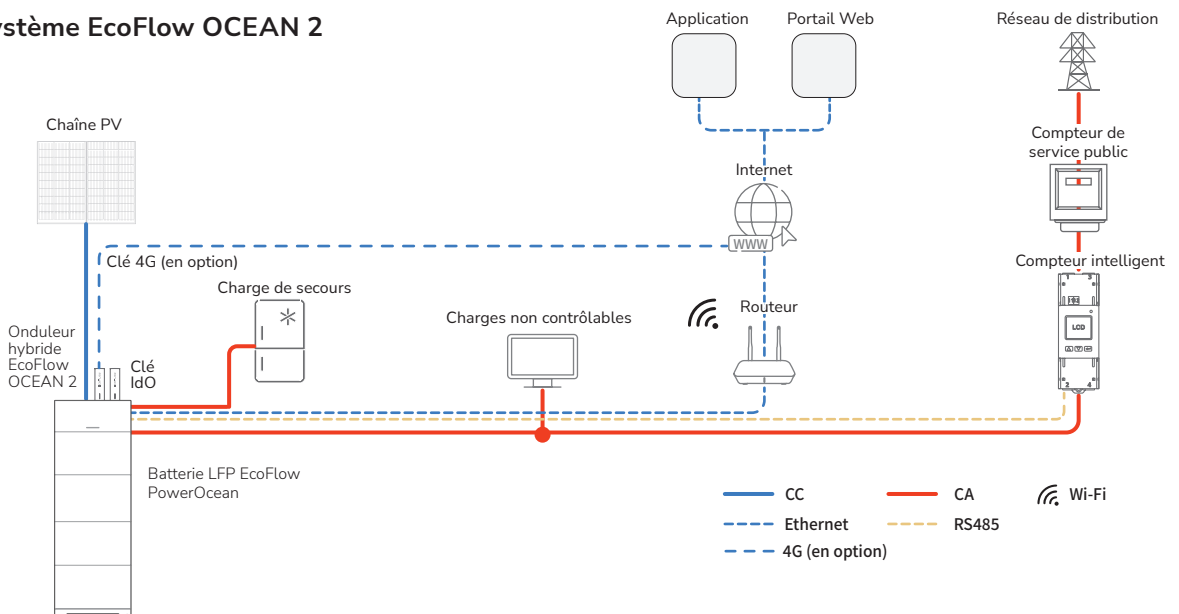

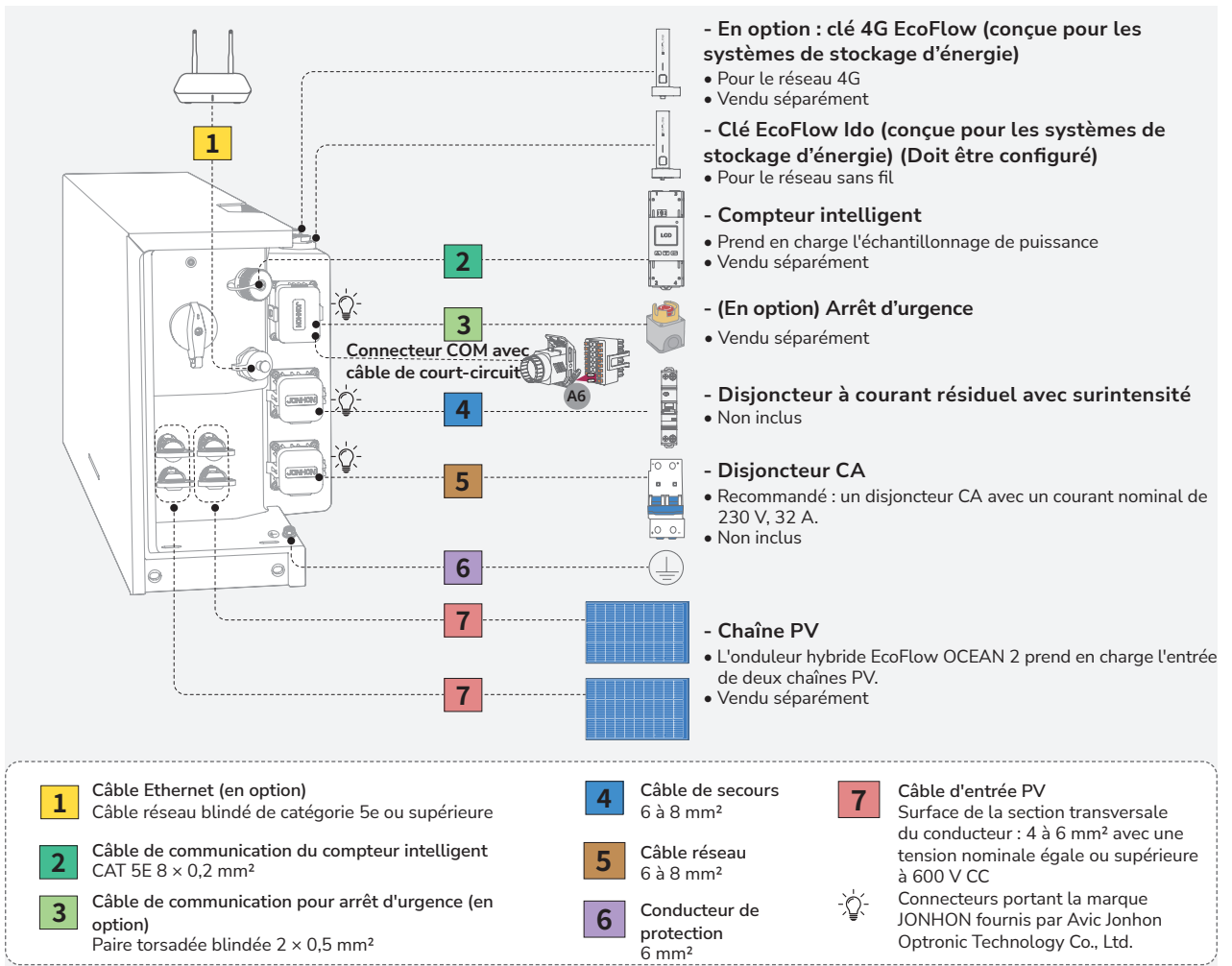

## | (Facultatif) Raccordement des Onduleur PV d'une autre marque

L'EcoFlow OCEAN 2 est compatible avec tout système photovoltaïque monophasé/triphasé. Pour connecter le système de stockage d'énergie EcoFlow OCEAN 2 à votre système PV, il faut connecter votre système PV à la borne RÉSEAU de l'onduleur hybride EcoFlow OCEAN 2. L'électricité produite par les panneaux solaires et convertie par l'onduleur PV sera d'abord utilisée pour alimenter les charges, puis pour charger la batterie. Si la puissance de sortie de votre onduleur est inférieure à 200 W, il ne chargera pas la batterie. En utilisant le mode autonome, vous augmenterez considérablement votre taux d'autoconsommation et votre autonomie énergétique, ce qui vous permettra de réduire vos factures d'électricité.

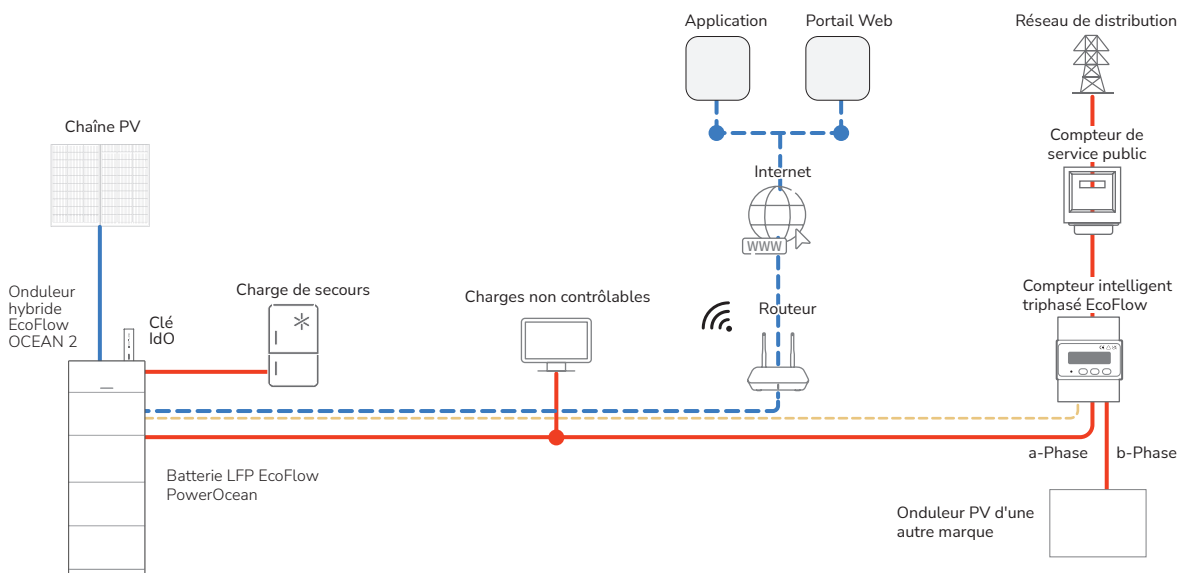

## (Facultatif) Connexion du système en cascade

### AVIS

- Les onduleurs principal et secondaire sont tous deux du modèle EF HD-P1-(3K/3K68/4K6/5K/5K75/6K)-S2. Vous pouvez connecter au maximum trois onduleurs de ce modèle en cascade.
- Assurez-vous qu'ils respectent les normes locales et les réglementations du réseau électrique lorsqu'ils sont connectés de cette manière.

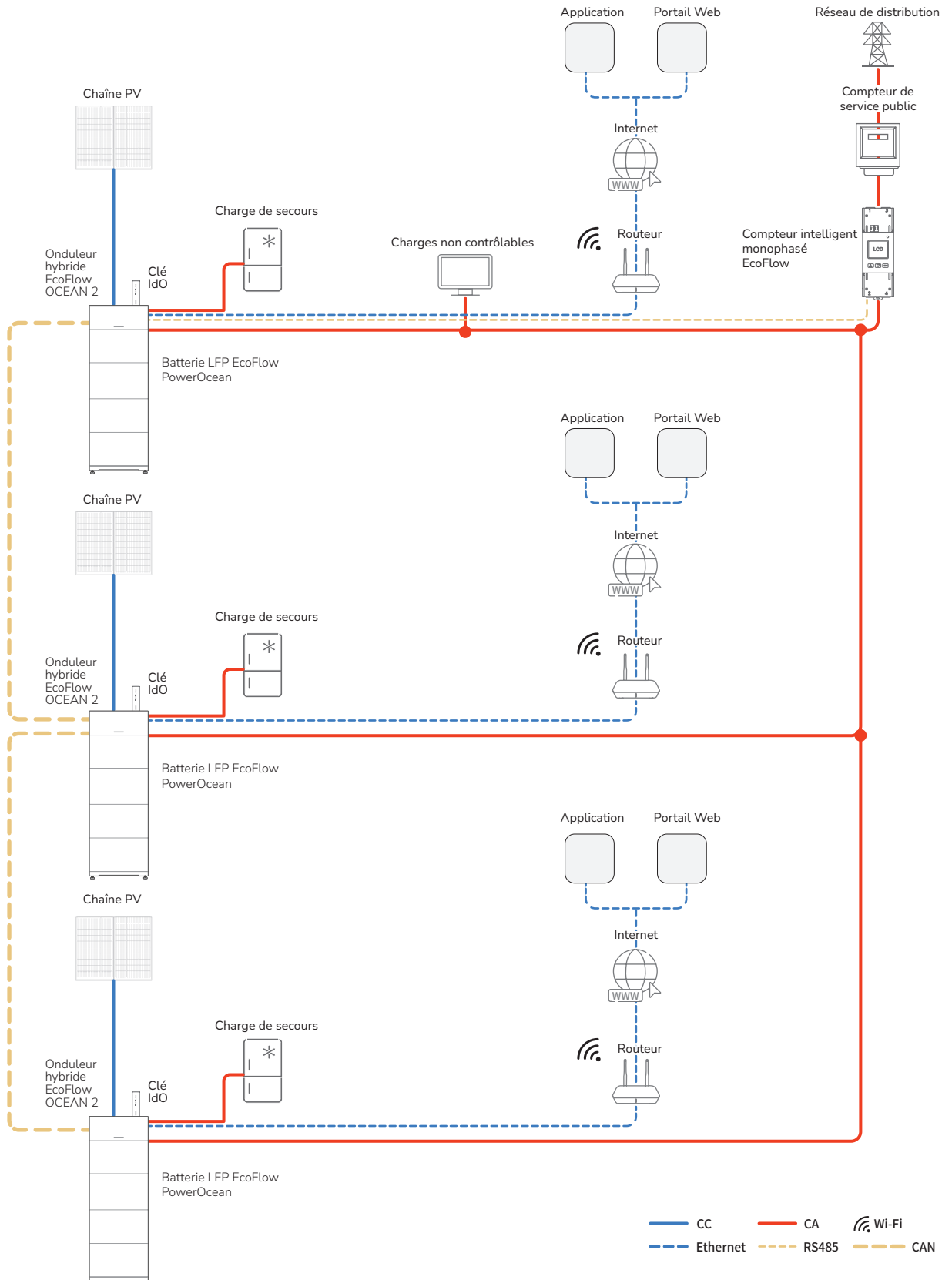

## Schéma de câblage du système monophasé EcoFlow OCEAN 2

AVIS

- Les câbles neutres et les conducteurs de protection sont connectés séparément dans le tableau principal.
- Il est recommandé d'installer un interrupteur bipolaire bidirectionnel du côté SECOURS pour faciliter la maintenance.

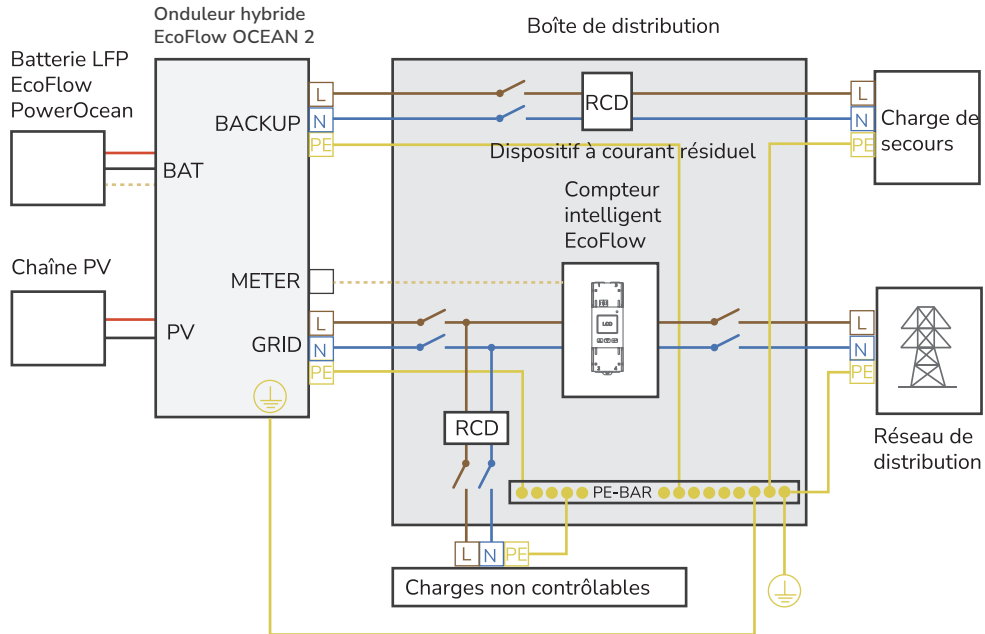

## (Facultatif) Schéma de câblage pour la connexion en cascade

### Schéma de câblage en cascade de 2 onduleurs

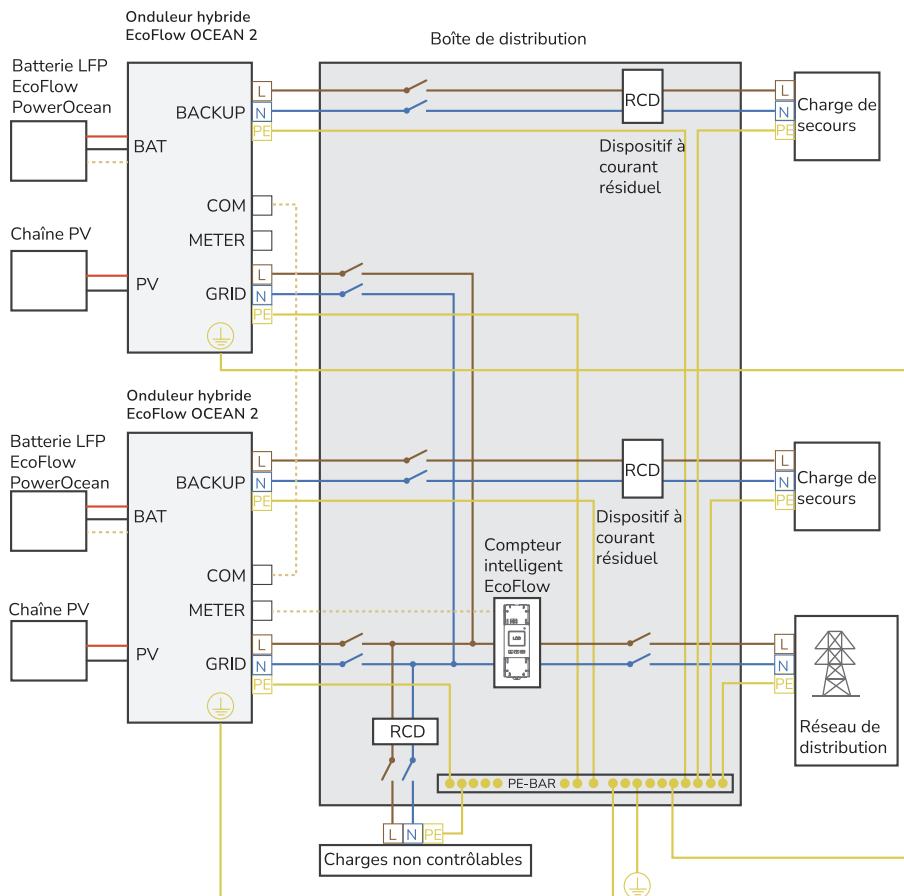

## Schéma de câblage en cascade de 3 onduleurs

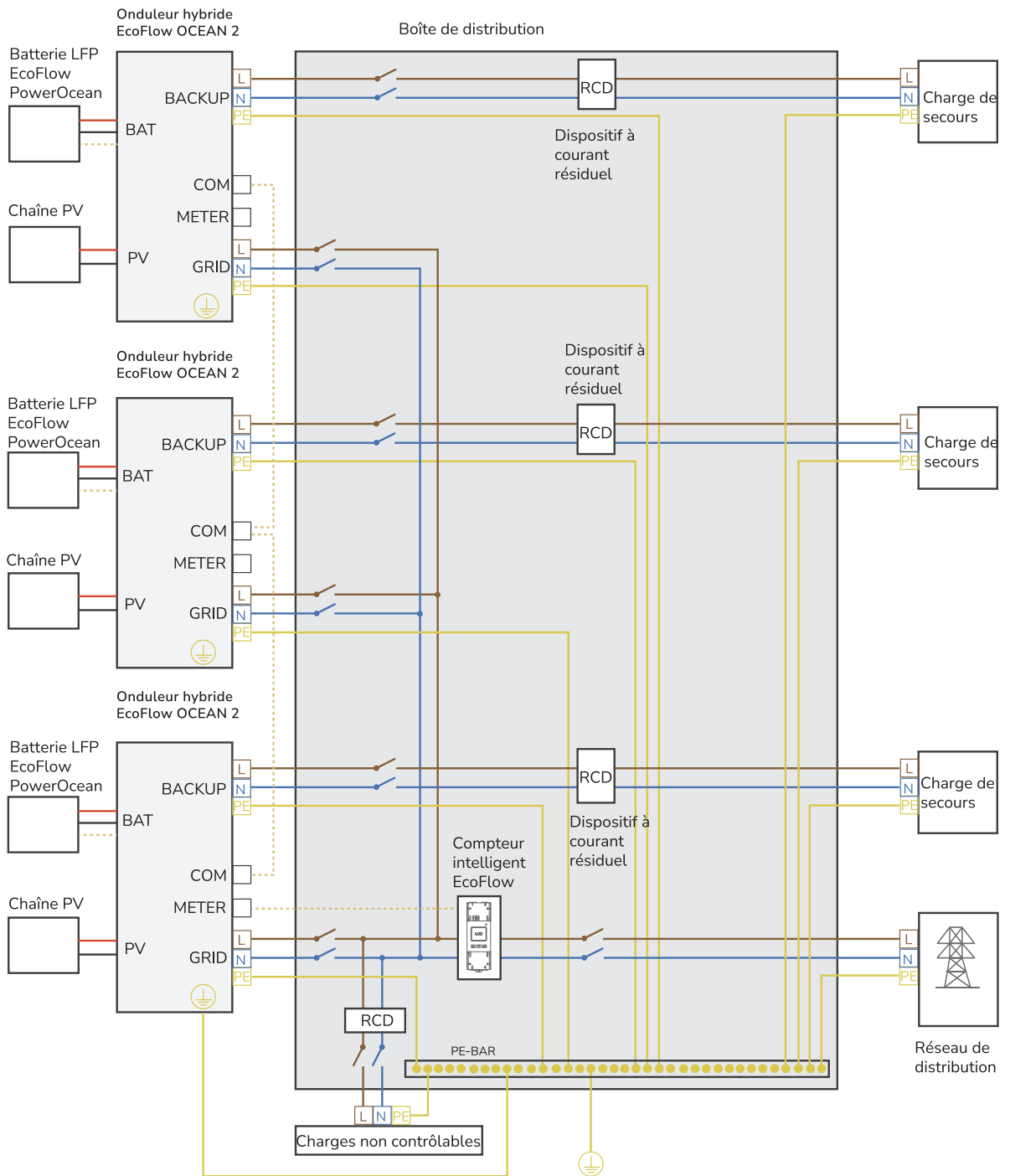

## Connexion Conducteurs de protection

### AVIS

- Assurez-vous que le conducteur de protection est correctement connecté.
- Enveloppez la zone de sertissage du fil avec une gaine thermorétractable ou du ruban isolant. La gaine thermorétractable est utilisée à titre d'exemple.
- Lorsque vous utilisez un pistolet thermique, protégez l'équipement des brûlures.
- Il est recommandé d'utiliser du gel de silice ou de la peinture autour de la borne de terre une fois le conducteur de protection connecté.

1  × 1

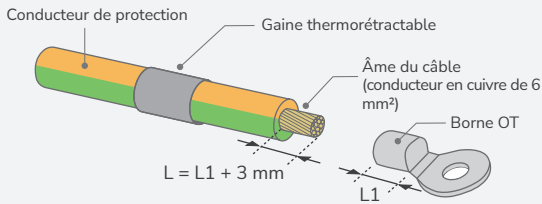

2

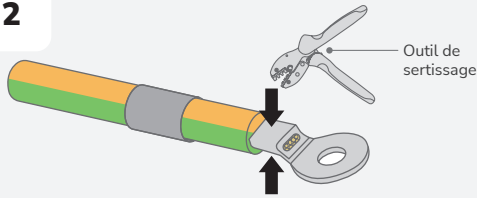

3

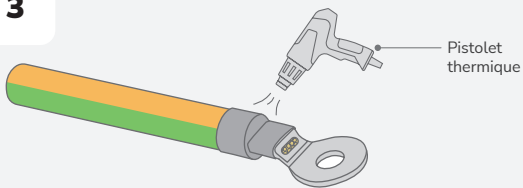

4

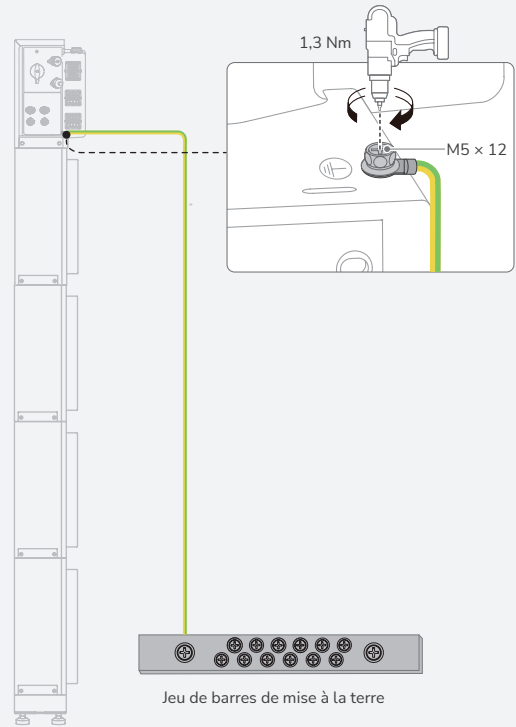

## Connexion Câbles RÉSEAU

### ATTENTION

- Avant d'installer, d'utiliser et d'entretenir l'équipement, assurez-vous de le débrancher de sa source d'alimentation.
- Ne connectez pas de charges entre l'onduleur et l'interrupteur CA qui se connecte directement à l'onduleur.
- Mettez à la masse le trou du connecteur RÉSEAU ainsi que le boîtier de l'équipement.
- Ne raccordez pas le connecteur RÉSEAU à la borne SECOURS de l'onduleur.

### AVIS

- Nous recommandons l'utilisation d'un disjoncteur différentiel résiduel de type A avec un courant de fonctionnement résiduel nominal de 100 mA pour le circuit principal et de 30 mA pour le circuit de secours, à condition qu'une protection supplémentaire par disjoncteur différentiel résiduel soit déjà présente dans l'installation électrique locale. L'utilisation d'un disjoncteur différentiel résiduel avec un courant de fonctionnement résiduel nominal inférieur est également permise, si les codes électriques locaux spécifiques l'exigent.
- Dans le scénario de mise en cascade du système OCEAN 2, chaque appareil EF HD-P1-(3K/3K68/4K6/5K/5K75/6K)-S2 utilisé dans la configuration en cascade doit être connecté à un disjoncteur différentiel (RCD) de manière indépendante. Même si le RCD a une capacité nominale supérieure, il n'est pas recommandé de connecter tous les appareils à celui-ci.

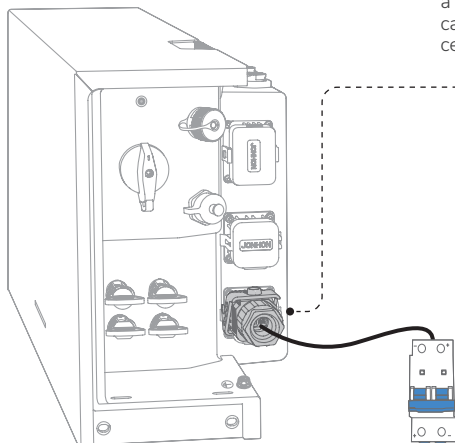

### Borne RÉSEAU

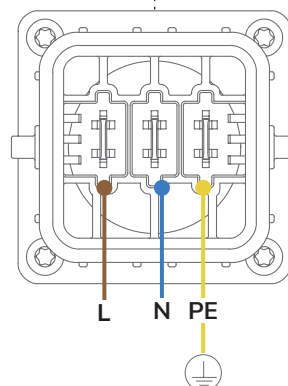

L · Ligne électrique sous tension  
N · Câble neutre  
PE · Conducteur de protection

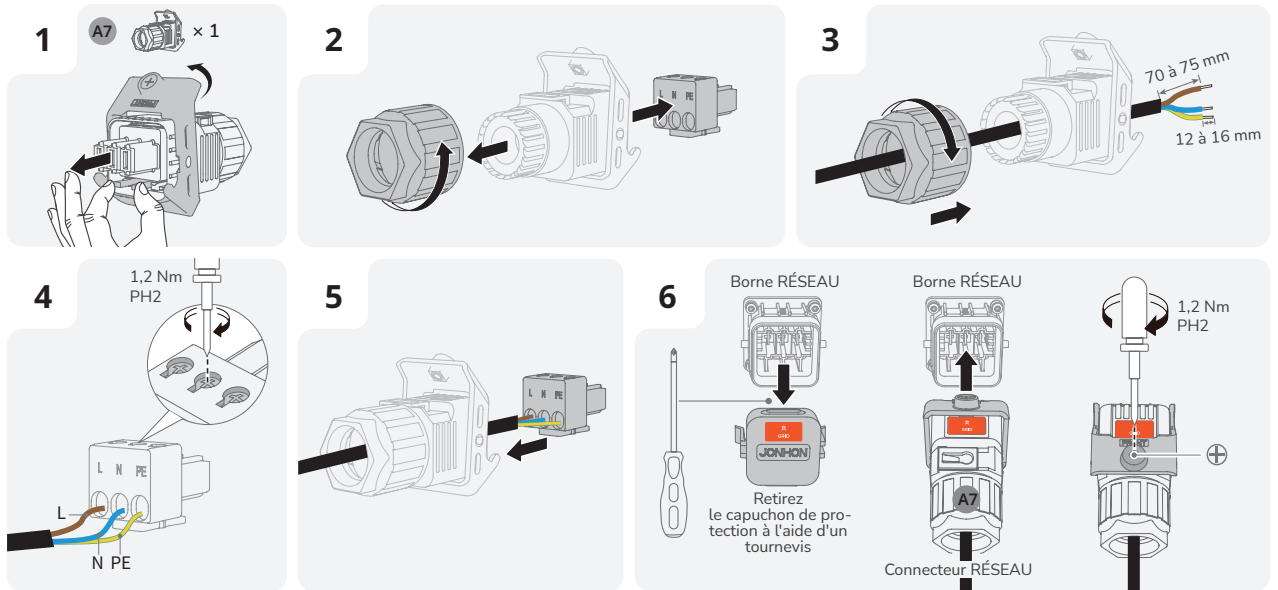

## Connexion Câble de SECOURS

**ATTENTION**

- Avant d'installer, d'utiliser et d'entretenir l'équipement, assurez-vous de le débrancher de sa source d'alimentation.
- Ne raccordez pas le connecteur SECOURS à la borne RÉSEAU de l'onduleur.
- Il n'est pas recommandé de connecter à la borne SECOURS des appareils ayant une puissance de démarrage élevée, tels qu'un aspirateur, un climatiseur, etc.
- Nous recommandons l'utilisation d'un disjoncteur différentiel résiduel de type A avec un courant de fonctionnement résiduel nominal de 100 mA pour le circuit principal et de 30 mA pour le circuit de secours, à condition qu'une protection supplémentaire par disjoncteur différentiel résiduel soit déjà présente dans l'installation électrique locale. L'utilisation d'un disjoncteur différentiel résiduel avec un courant de fonctionnement résiduel nominal inférieur est également permise, si les codes électriques locaux spécifiques l'exigent.
- Dans le scénario de mise en cascade du système OCEAN 2, chaque appareil EF HD-P1- (3K/3K68/4K6/5K/5K7 5/6K) -S2 utilisé dans la configuration en cascade doit être connecté à un disjoncteur différentiel (RCD) de manière indépendante. Même si le RCD a une capacité nominale supérieure, il n'est pas recommandé de connecter tous les appareils à celui-ci.

**AVIS**

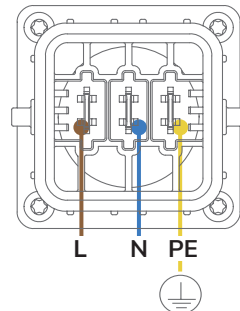
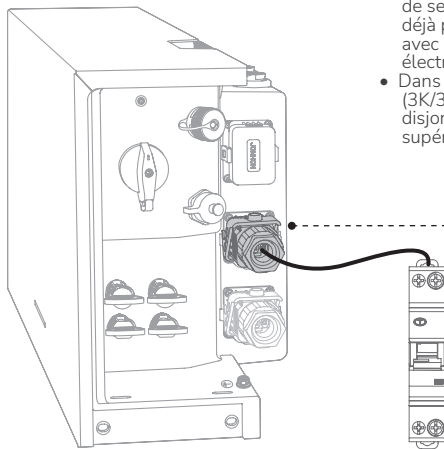

### Borne SECOURS

L · Ligne électrique sous tension  
N · Câble neutre  
PE · Conducteur de protection

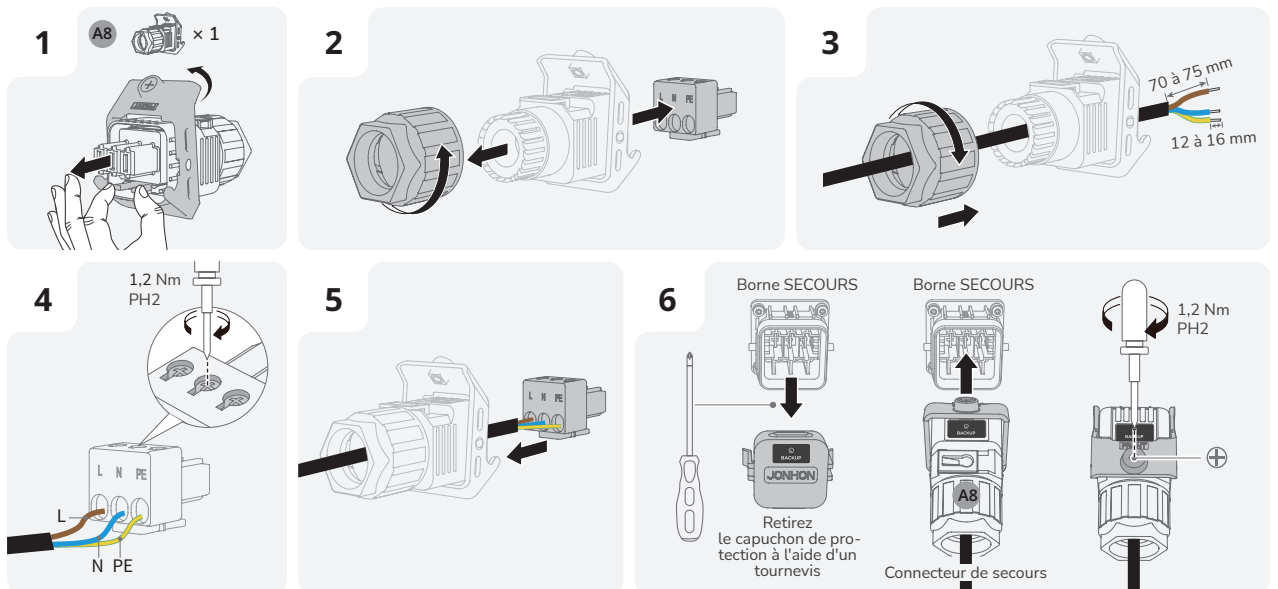

# Installation Connecteur COM avec câble de court-circuit

AVIS

- Le terminal COM prend en charge la connexion d'interface logique. Certains règlements locaux exigent que l'interface logique puisse être activée par un interrupteur ou un contacteur simple.
- Lorsque l'interrupteur est fermé, l'onduleur peut fonctionner normalement. Lorsqu'il est ouvert, l'onduleur réduit sa puissance active à zéro dans un délai de 5 secondes.
- Les broches 14 et 16 du terminal COM sont utilisées pour la connexion de l'interface logique.
- Même si l'arrêt d'urgence n'est pas nécessaire, il est tout de même obligatoire de connecter les bornes 14 et 16 en utilisant le connecteur COM (un petit câble inclus dans le coffret).

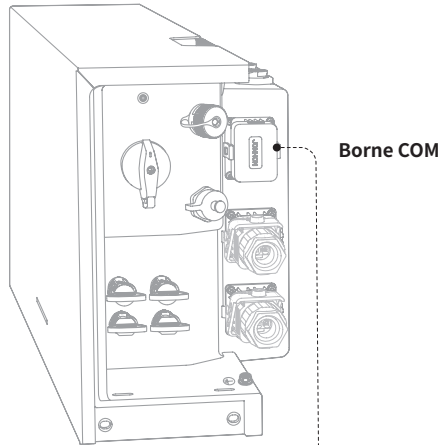

1 CAN0H

3 CAN0L

5 CAN3H

Pôle H du connecteur COM utilisé lors de la mise en cascade de plusieurs onduleurs

(réservé)

7 CAN3L

Pôle L du connecteur COM utilisé lors de la mise en cascade de plusieurs onduleurs

(réservé)

9 CAN0H

Pôle H du connecteur COM utilisé lors de la mise en cascade de plusieurs onduleurs

11 CAN0L

Pôle L du connecteur COM utilisé lors de la mise en cascade de plusieurs onduleurs

13 CAN3H

Pôle H du connecteur COM utilisé lors de la mise en cascade de plusieurs onduleurs

15 CAN3L

Pôle L du connecteur COM utilisé lors de la mise en cascade de plusieurs onduleurs

2 SG\_Ready11

4 SG\_Ready12

6 SG\_Ready21

8 SG\_Ready22

10 AGND1

Mise à la terre du signal de synchronisation en cascade

12 SYN

Signal de synchronisation

14 EPO1\_dry1

Entrée d'arrêt d'urgence

16 AGND1

Entrée d'arrêt d'urgence

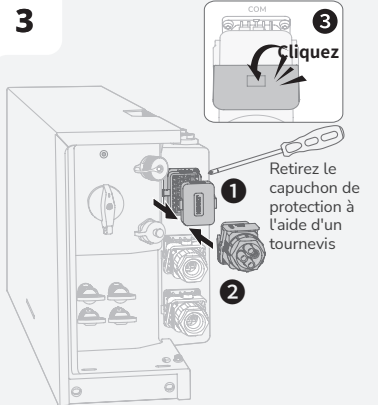
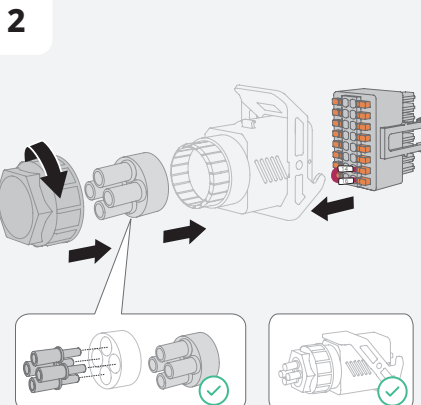
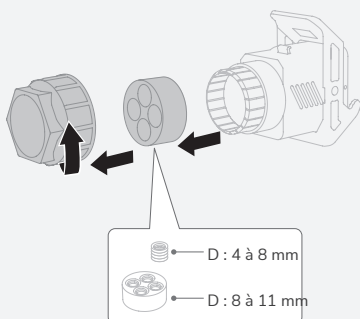
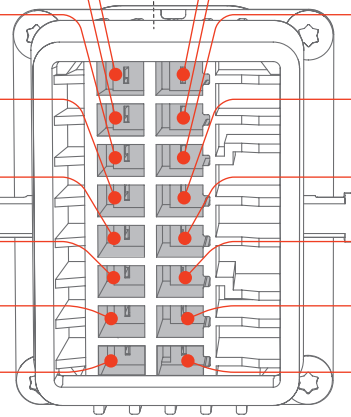

## En option : installation du bouton d'arrêt d'urgence

### AVIS

- Avant d'installer le bouton d'arrêt d'urgence, veuillez retirer le câble de court-circuit entre les broches 14 et 16.
- Pour plus d'informations sur le bouton d'arrêt d'urgence, veuillez vous référer au manuel d'utilisation qui l'accompagne.

1 **A6**  × 1

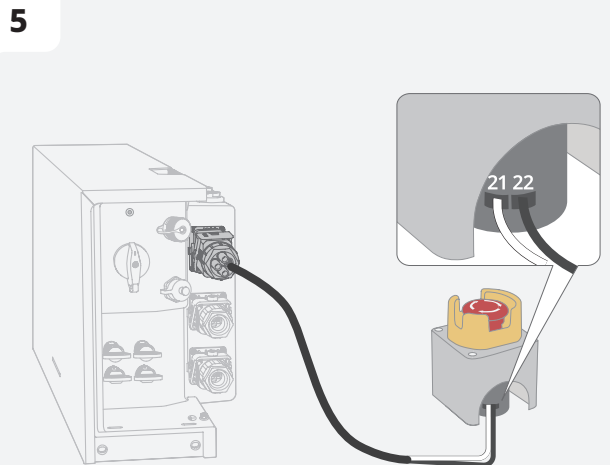
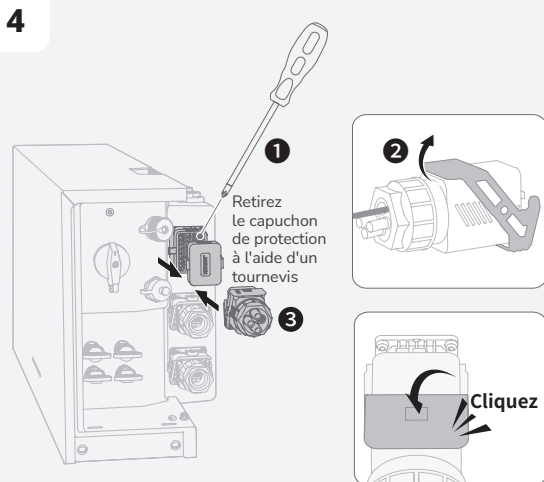
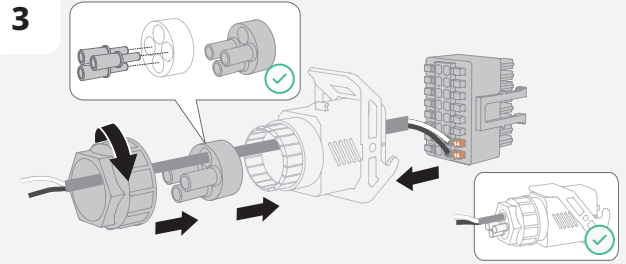
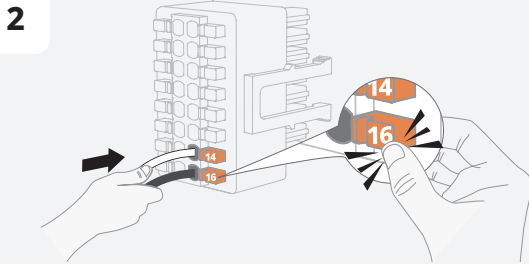
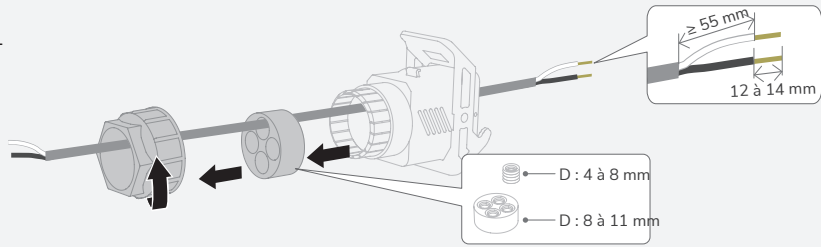

(Facultatif) Raccordement des câbles de communication entre deux onduleurs EF HD-P1- (3K/3K68/4K6/5K/5K75/6K)-S2 connectés en cascade



Outil de sertissage (pour borne tubulaire)

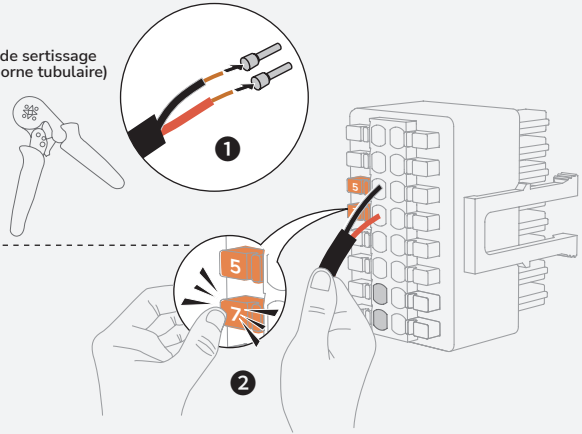

Borne COM

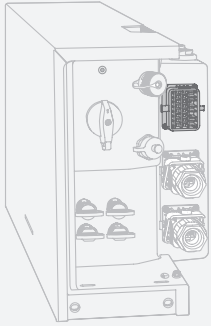

Raccordement des câbles entre 2 onduleurs EF HD-P1-(3K/3K68/4K6/5K/ 5K75/6K)-S2 mis en cascade

Connecteur COM (OND1)      Connecteur COM (OND2)

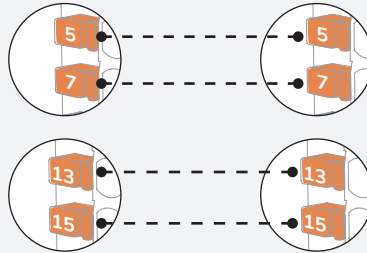

Borne COM

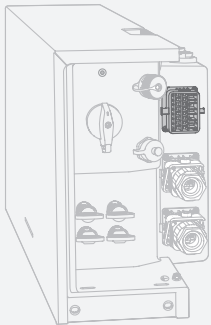

Raccordement des câbles entre 3 onduleurs EF HD-P1-(3K/3K68/4K6/5K/ 5K75/6K)-S2 mis en cascade

Connecteur COM (OND1)      Connecteur COM (OND2)      Connecteur COM (OND3)

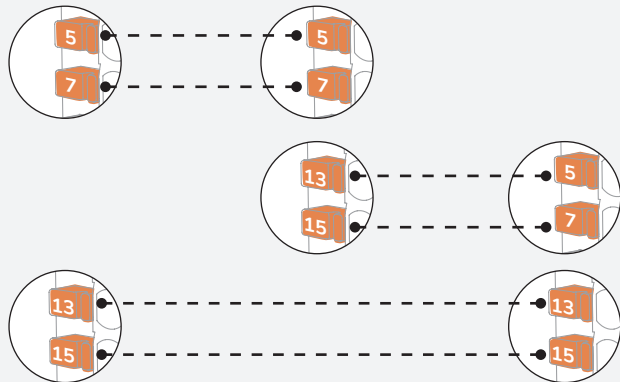

Borne COM

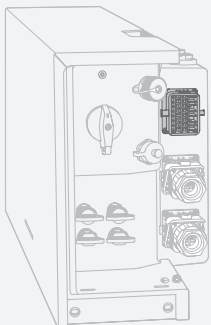

## Connexion Câbles d'entrée PV



- Avant de connecter les câbles d'entrée PV, assurez-vous que l'interrupteur CA connecté à l'onduleur et l'interrupteur PV de l'onduleur sont en position ARRÊT. Le non-respect de cette consigne peut entraîner des chocs électriques.
- La chaîne PV génère une haute tension mortelle lorsqu'elle est exposée à la lumière du soleil. Débranchez le câble PV de la chaîne PV avant de connecter l'alimentation CC.
- Avant la connexion, assurez-vous que la polarité de la sortie du réseau PV correspond aux symboles « PV+ »/« PV- ».
- Avant de connecter les câbles d'entrée PV, assurez-vous que l'impédance entre les bornes positives/négatives de la chaîne PV et la terre est supérieure à 1 MΩ. Ne mettez pas à la terre le trou positif ou négatif de l'ensemble de panneaux solaires.
- Pendant le fonctionnement de l'onduleur, il est strictement interdit d'intervenir sur les câbles d'entrée PV, notamment en connectant ou déconnectant une chaîne PV ou un module PV. Le non-respect de cette consigne peut provoquer des chocs électriques.
- Ne retirez pas les connecteurs Solarlok SAFE-TE de la borne d'entrée PV lorsqu'elle n'est pas utilisée. Le non-respect de cette consigne peut entraîner des chocs électriques.
- Assurez-vous que la tension CC maximale et le courant de court-circuit maximal de chaque chaîne respectent les plages autorisées spécifiées dans les « Paramètres techniques » du manuel d'utilisation.

### AVIS

- Afin d'éviter tout dysfonctionnement, ne raccordez aucun module PV présentant un risque de courant de fuite à l'onduleur.
- Afin de protéger l'onduleur contre les dommages causés par la foudre, il est recommandé d'installer un interrupteur de protection contre les surtensions dans la boîte de jonction PV.
- Une fois que les connecteurs positif et négatif sont en place, tirez légèrement les câbles d'entrée PV vers l'arrière pour vous assurer qu'ils sont correctement connectés.
- Il n'est pas recommandé de raccorder différentes marques ou modèles de modules PV à un circuit MPPT, ou de raccorder des modules PV d'orientations ou d'angles différents à une chaîne PV.

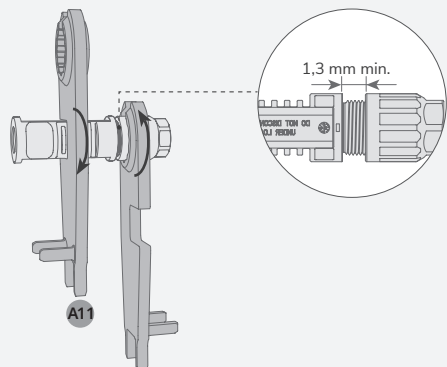
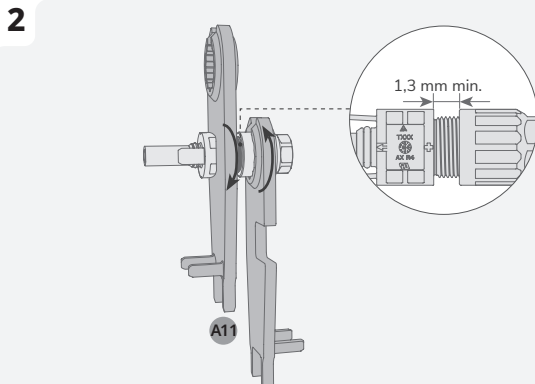
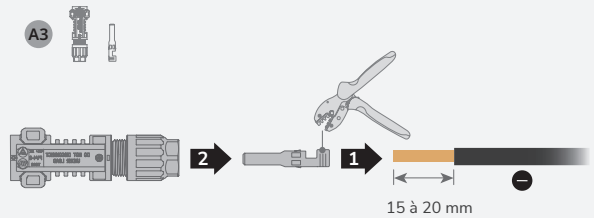
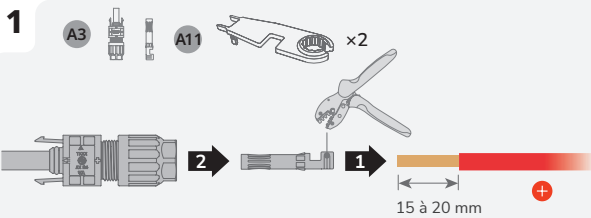
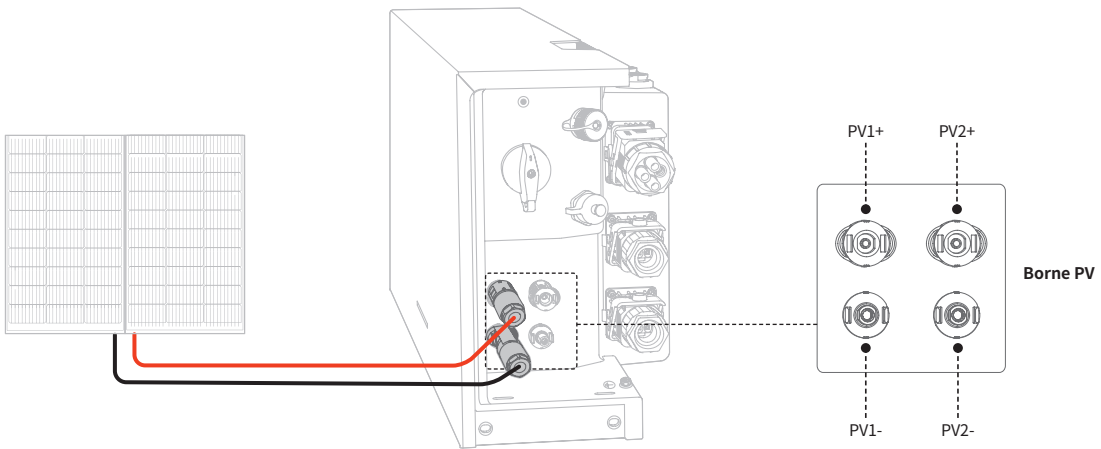

## RETIREZ LES CONNECTEURS SOLARLOK SAFE-TE

A11 ×1

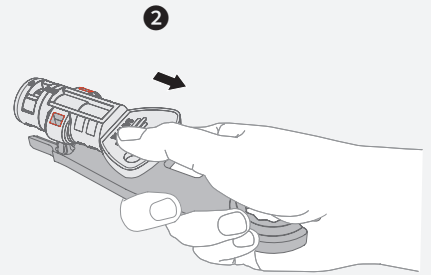
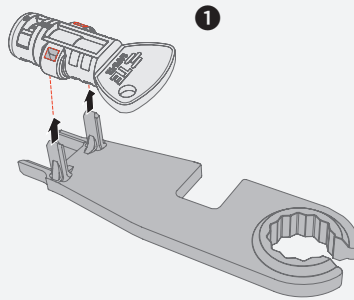
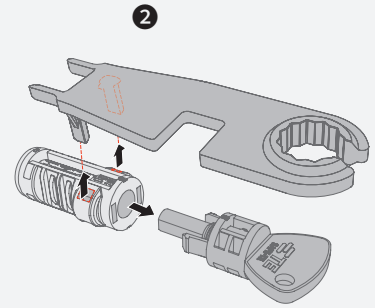
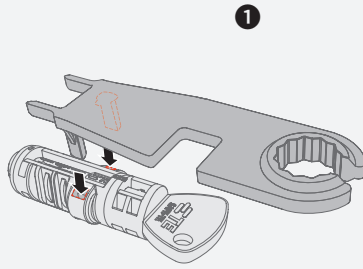
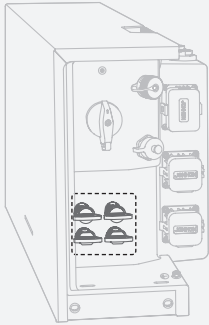

## CONNECTEZ L' ONDULEUR.

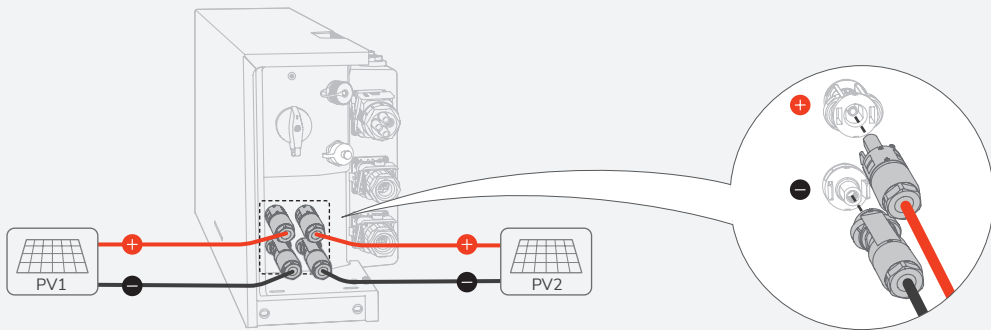

💡 Réglez le multimètre sur la position CC pour mesurer la tension à la position CC. Si la tension est une valeur négative, la polarité de l'entrée PV est incorrecte et doit être corrigée. Si la tension est supérieure à 600 V, trop de modules PV sont configurés sur la même chaîne. Il faut retirer certains modules PV.

Si le câble d'entrée PV est connecté de manière inversée et que l'interrupteur PV est sur la position MARCHE, mettez d'abord l'interrupteur PV sur la position ARRÊT, puis retirez les connecteurs positifs et négatifs et corrigez les polarités des câbles d'entrée PV.

## RETRAIT DE LA BORNE PV



**AVERTISSEMENT**

- Avant de retirer les connecteurs positif et négatif, assurez-vous que l'interrupteur PV est en position ARRÊT.

A11 ×1

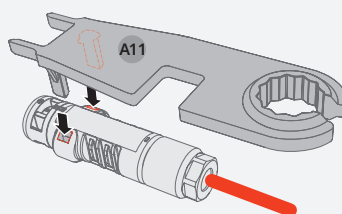

# Connexion Compteur intelligent

AVIS

- Il est recommandé d'utiliser un câble réseau de catégorie 5 ou supérieure.
- Le compteur intelligent est vendu séparément et ses paramètres ont été prédéfinis avant la livraison. Ne modifiez pas les paramètres concernés.
- La compatibilité de ce produit avec les compteurs intelligents peut varier selon les régions et les versions. Pour des instructions détaillées sur l'installation et le schéma de câblage du compteur intelligent pour ce produit, veuillez vous référer au guide fourni avec le compteur.
- En raison du changement de conception, il existe deux versions du port METER des onduleurs livrés. Les produits livrés peuvent varier.

## Version 1

### INSTALLATION DU COMPTEUR INTELLIGENT

**1 ÉCHANTILLONNAGE DU COMPTEUR**  
Accédez au réseau domestique et connectez le compteur intelligent comme indiqué sur le schéma.

**2 COMMUNICATION DU COMPTEUR**  
Connectez les ports de communication 11 et 12 du compteur au port COMPTEUR de l'onduleur.

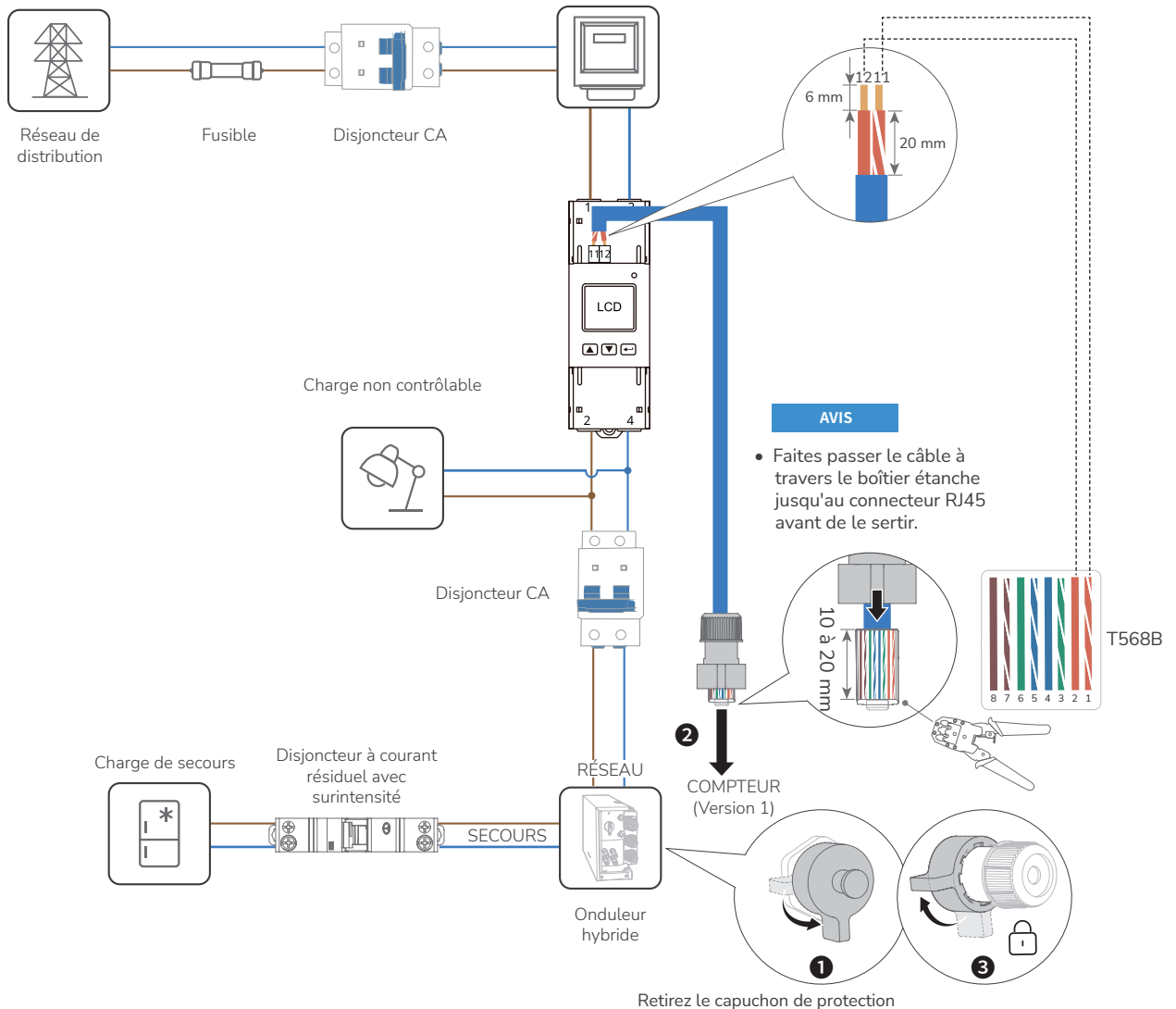
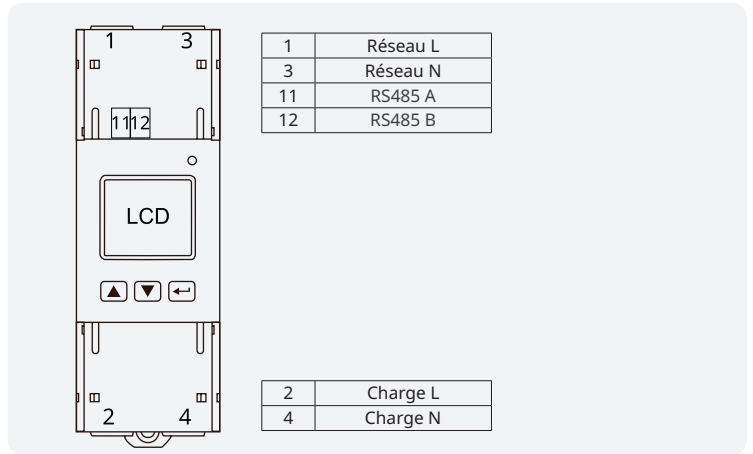

## COMPTEUR INTELLIGENT ÉQUIPÉ DE TRANSFORMATEURS DE COURANT

**1 ÉCHANTILLONNAGE DU COMPTEUR**  
Accédez au réseau domestique et connectez le compteur intelligent comme indiqué sur le schéma.

**2 COMMUNICATION DU COMPTEUR**  
Trouvez les ports de communication A et B sur le compteur et raccordez-les au port de compteur de l'onduleur.

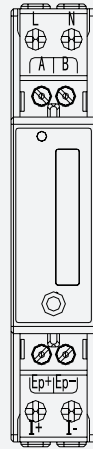

L	Réseau L
N	Réseau N
A	RS485 A
B	RS485 B

I+	Réseau L CT
I-	

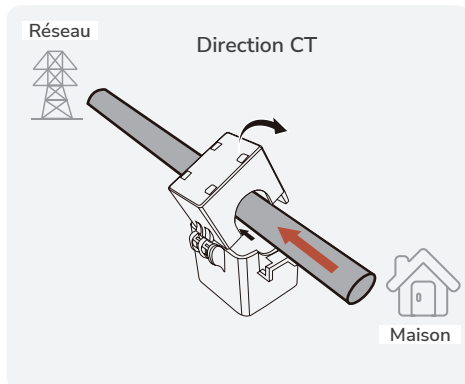
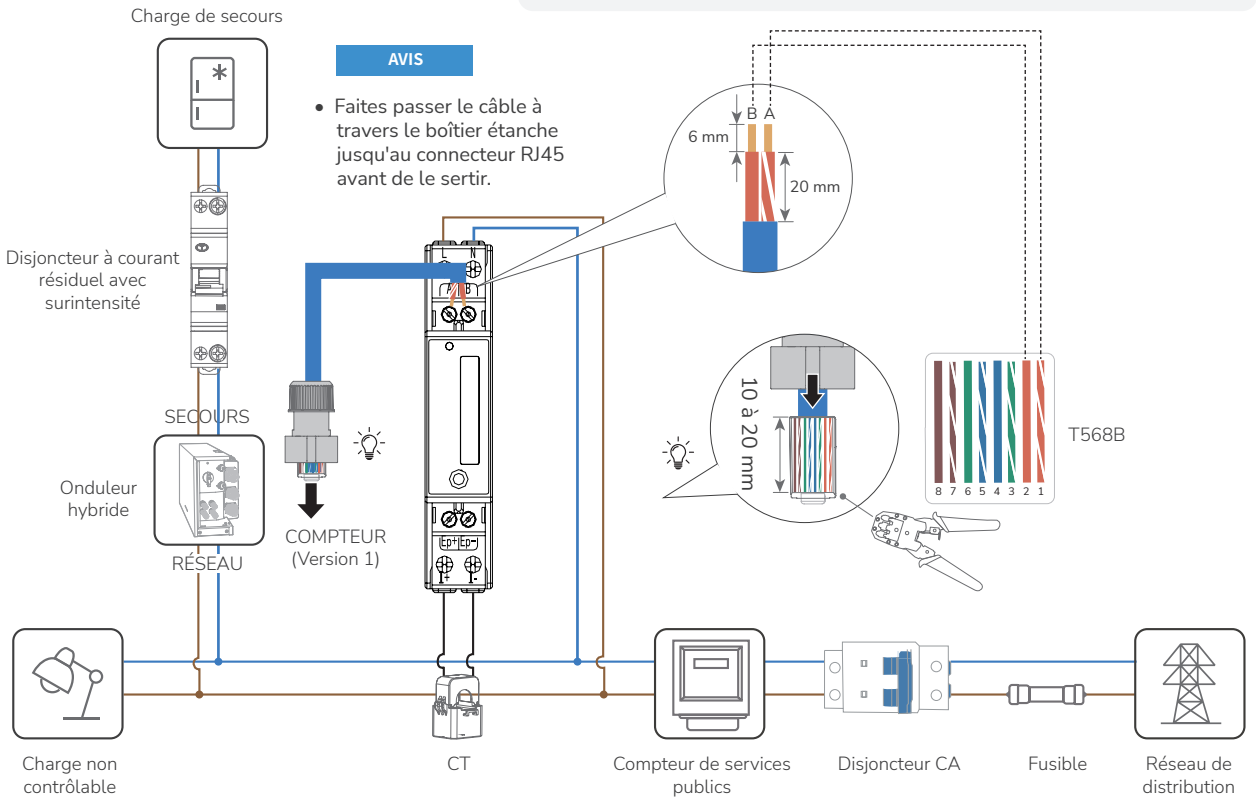

## Version 2

### ASSEMBLAGE D'UN CONNECTEUR DE PORT METER (RS485)

1 **A5** x1

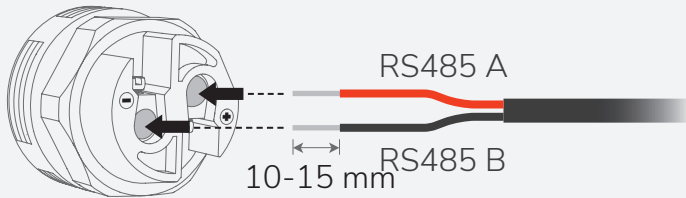

2 **(SL3)**

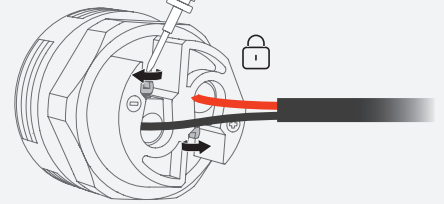

3 (Version 2) COMPTEUR

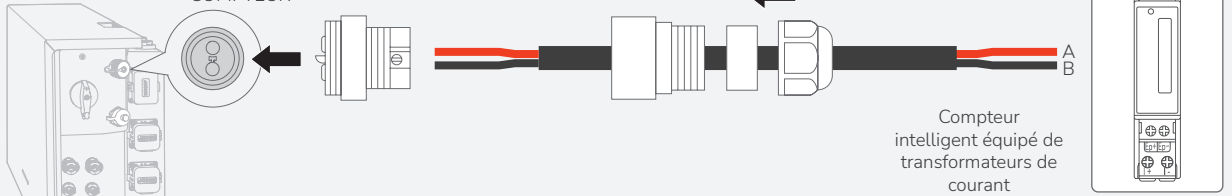

OU

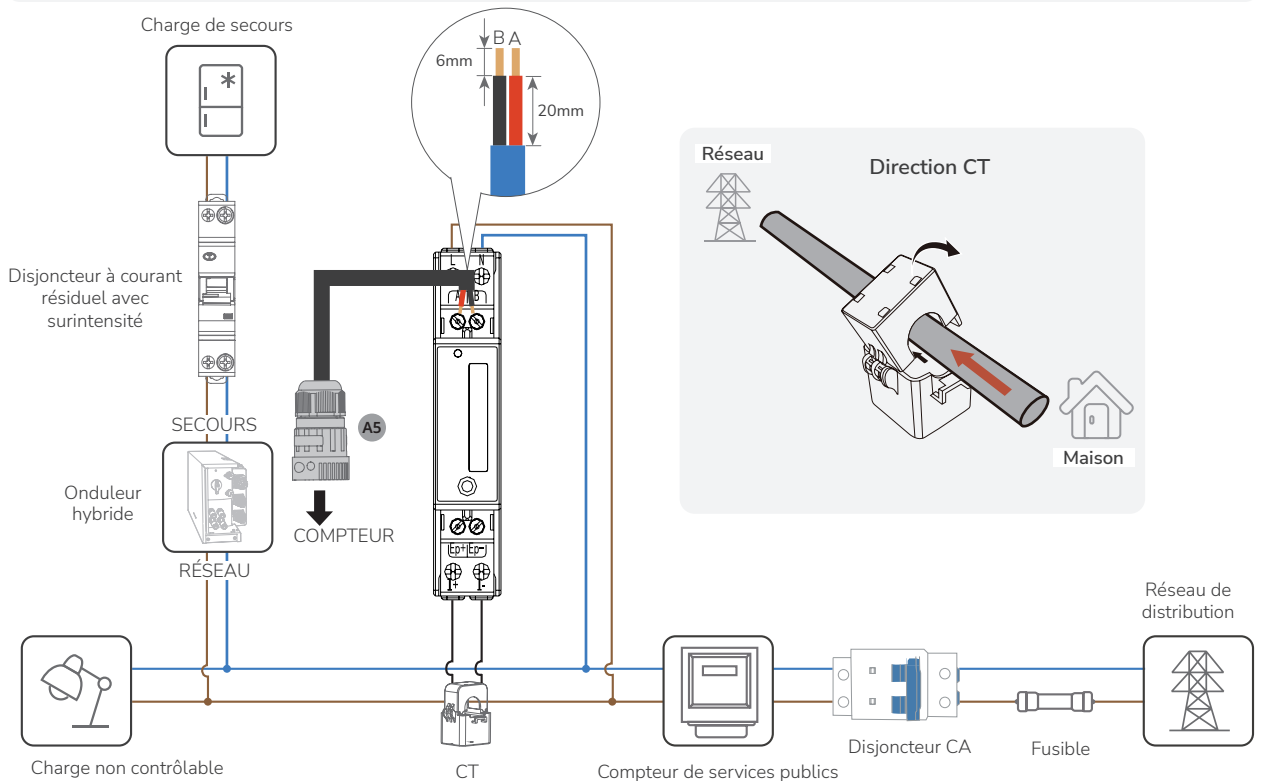
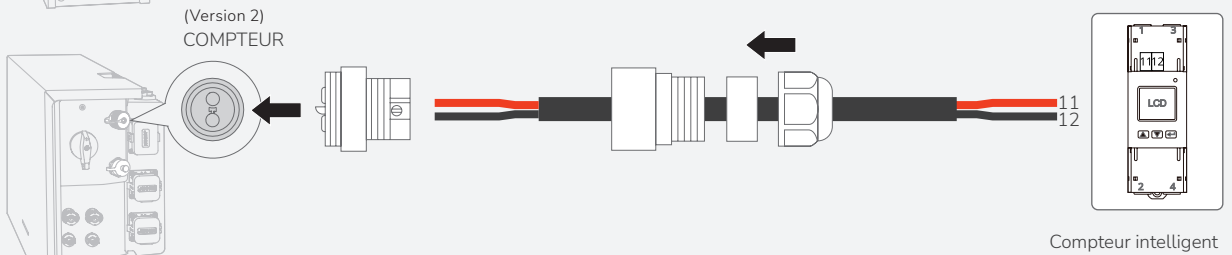

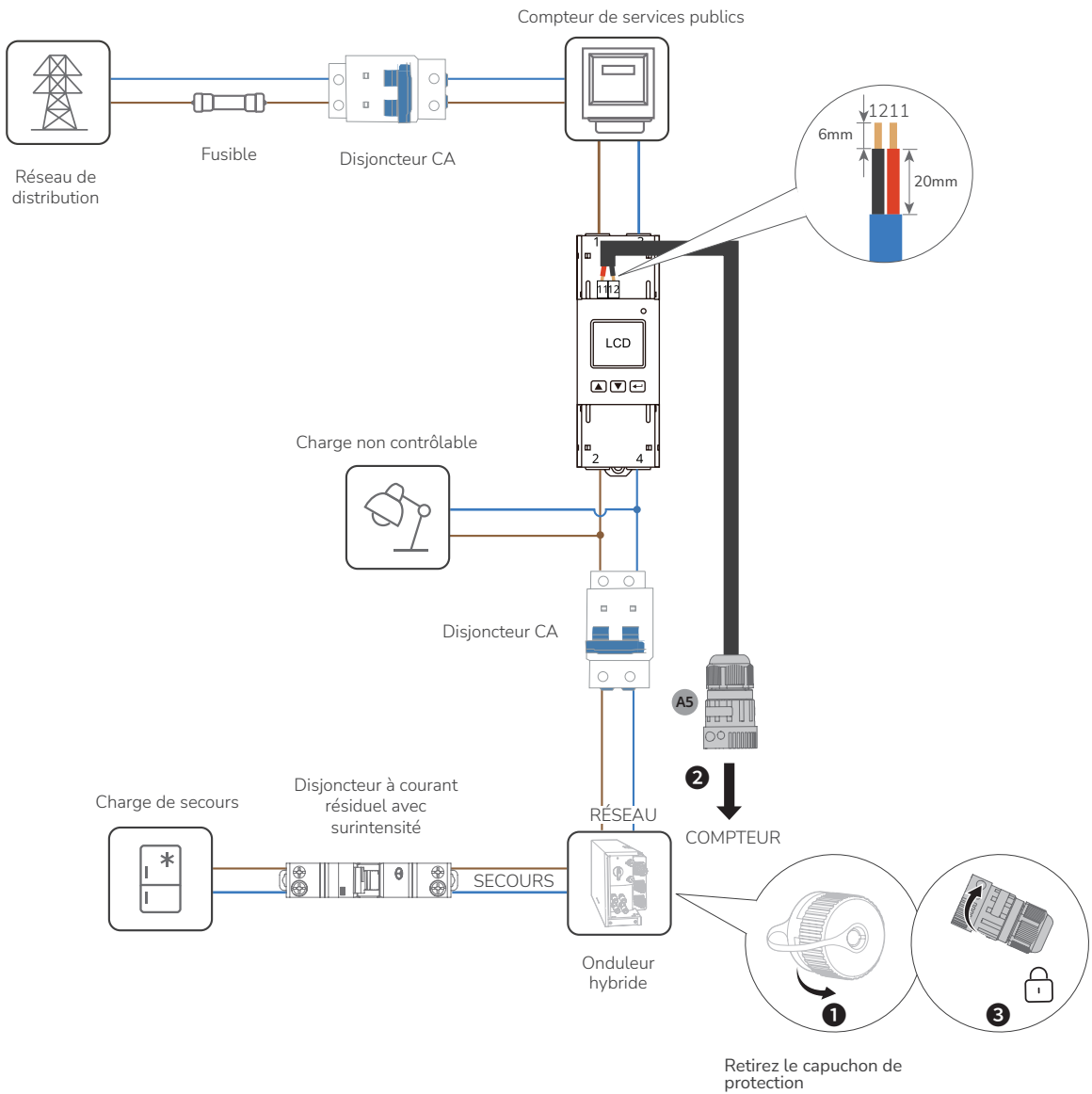

(Facultatif) Raccordement du compteur communicant triphasé au OCEAN 2 et à un onduleur d'une autre marque

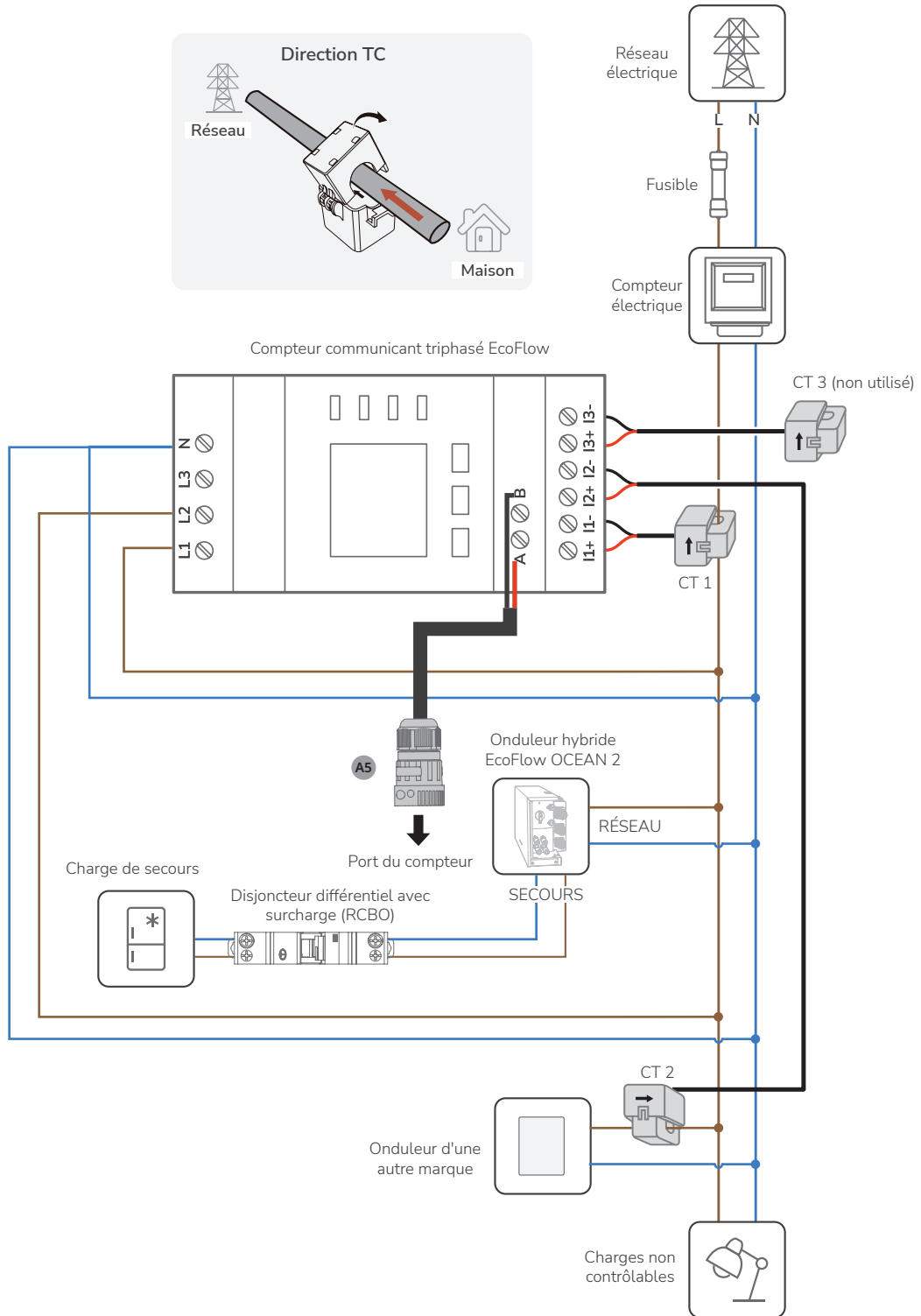

# Connexion à Internet

**AVIS**

- Utilisez un câble réseau blindé de catégorie 5 ou supérieure pour une connexion stable.

## • MÉTHODE 1 : VIA UN RÉSEAU FILAIRE

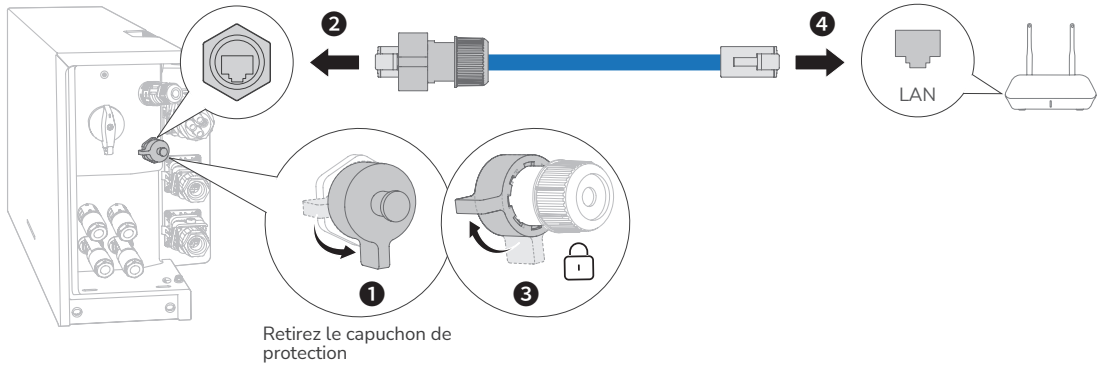

**1** A4 × 1

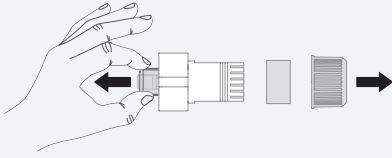

**2** Les deux extrémités du câble réseau utilisent la norme de câblage T568B.

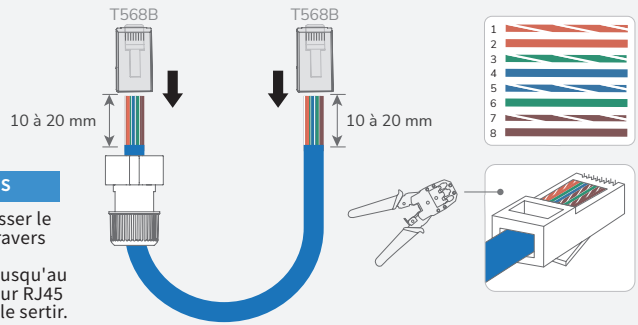

**3** Testez la connexion du câble réseau. Si les LED des deux ports RJ45 s'allument, cela indique que le câble réseau est correctement connecté et que le réseau devrait être pleinement opérationnel.

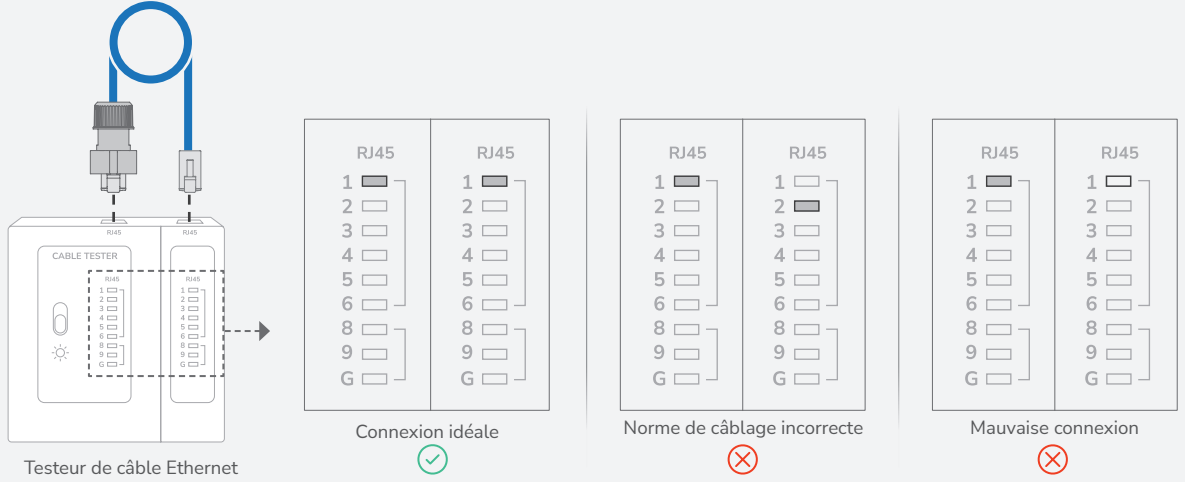

## • MÉTHODE 2 : VIA UN RÉSEAU SANS FIL

Reportez-vous à la section « Mise en service du système » de ce guide pour connecter le système à un réseau sans fil.

## Installation du couvercle de protection

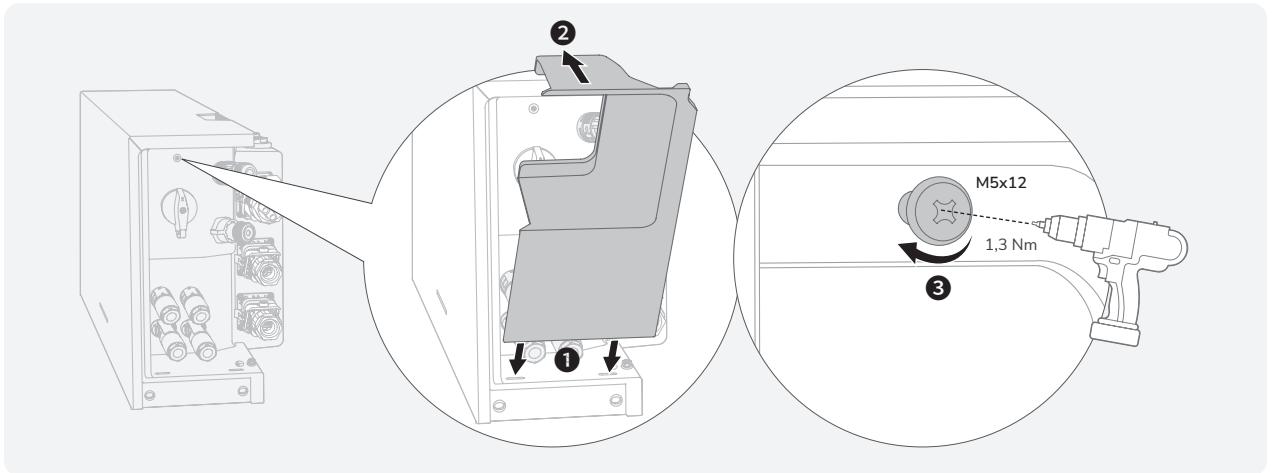

## Installation de la clé EcoFlow Ido (conçue pour les systèmes de stockage d'énergie) (Doit être configuré)

### AVIS

- Pour plus d'informations sur la clé EcoFlow Ido, veuillez visiter le site web suivant pour accéder au manuel d'utilisation : <https://entreprise.ecoflow.com/eu/documentation>

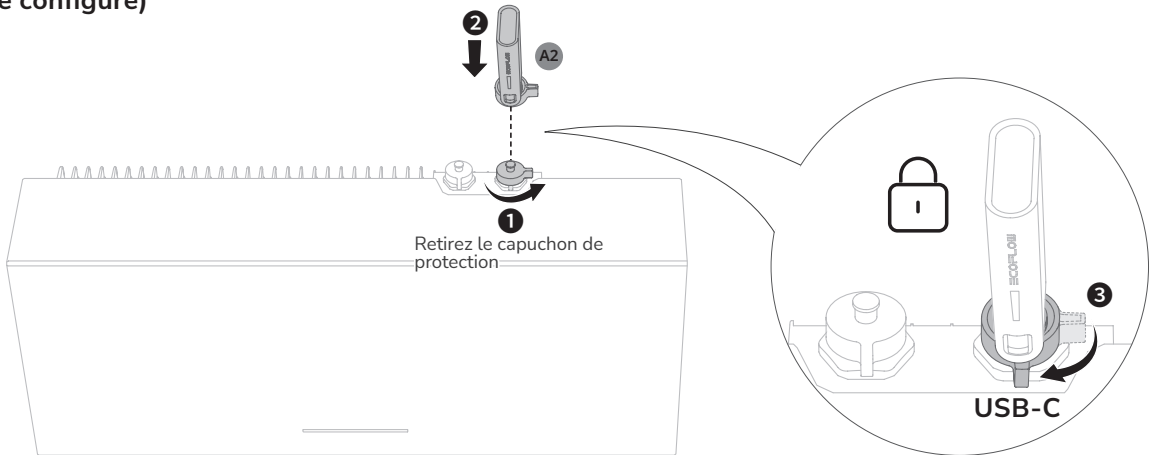

## En option : installation de la clé EcoFlow 4G

### AVIS

- Pour plus d'informations sur la clé EcoFlow 4G conçue pour les systèmes de stockage d'énergie européens, veuillez consulter son manuel d'utilisation.

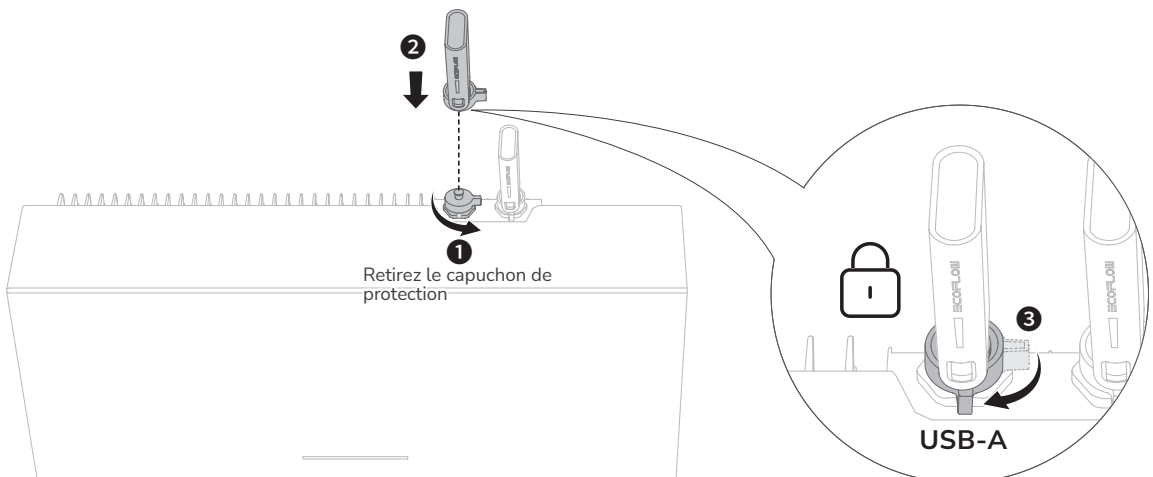

# Système Mise en service

## Voyants LED

### Vérifications avant la mise sous tension

Élément de contrôle	Critères d'acceptation
Équipements	Les équipements sont installés correctement et en toute sécurité.
Acheminement des câbles	Les câbles sont acheminés correctement selon les besoins du client.
Serre-câble	Les attaches de câble sont réparties uniformément et aucune bavure n'existe.
Mise à la terre	Le conducteur de protection est raccordé correctement, en toute sécurité et de manière fiable.
Interrupteurs	Tous les interrupteurs connectés au système sont en position ARRÊT.
Raccordement des câbles	Le câble d'alimentation CA/CC, le câble de la batterie et le câble de communication sont raccordés correctement, en toute sécurité et de manière fiable.
Bornes et ports inutilisés	Les bornes et les ports inutilisés sont verrouillés par des caches étanches.
Environnement d'installation	L'espace d'installation est approprié et l'environnement d'installation est propre et bien rangé.

Voyant LED	Significations des symboles	
MARCHÉ		Blanc fixe
		Blanc clignotant
		Différentes intensités de blanc
		Orange fixe
ARRÊT		Orange clignotant
		ARRÊT

Statut « Marche » / « Arrêt » du système	Description
	Démarrage du système
	Arrêt du système

État de charge	Description
	0 à 25 %
	25 à 50 %
	50 à 75 %
	75 à 99 %
	100 %

Statut « Décharge en cours » / « Mode veille activé »	Description
	< 5 %
	5 à 25 %
	25 à 50 %
	50 à 75 %
	75 à 100 %

État des mises à jour	Description
	La mise à jour est en cours

État défectueux	Description
	Connexion électrique anormale. Les équipements sont installés correctement et en toute sécurité.
	Communication anormale du compteur intelligent.
	Communication IdO anormale.
	La batterie est défectueuse.
	Communication anormale de la batterie.
	Le convertisseur est défectueux.
	Communication anormale du convertisseur.

### Système Mise sous tension

#### INSTRUCTIONS (AVEC SYSTÈME CONNECTÉ AU RÉSEAU ET MODULES PV CONFIGURÉS)

1. Allumez l'interrupteur CA entre l'onduleur et le réseau électrique.
2. Mettez l'interrupteur PV de l'onduleur sur la position MARCHÉ.
3. Observez la LED pour vérifier l'état de fonctionnement de l'onduleur.

#### INSTRUCTIONS (AVEC SYSTÈME DÉCONNECTÉ DU RÉSEAU ET MODULES PV NON CONFIGURÉS)

1. Allumez l'interrupteur CA entre l'onduleur et le réseau électrique.
2. Mettez l'interrupteur PV de l'onduleur sur la position MARCHÉ.
3. Après la mise en service, maintenez enfoncé le bouton MARCHÉ/ARRÊT de la batterie pendant 5 secondes.
4. Observez la LED pour vérifier l'état de fonctionnement de l'onduleur.

### Système Mise hors tension

#### ⚠ AVERTISSEMENT

Avant d'installer, d'utiliser et d'entretenir l'équipement, assurez-vous de le débrancher de sa source d'alimentation.

1. Envoyez une commande d'arrêt sur l'application.
2. Éteignez l'interrupteur CA entre l'onduleur et le réseau électrique.
3. Mettez l'interrupteur PV de l'onduleur sur la position ARRÊT.
4. En option : sécurisez l'interrupteur PV avec un verrou pour éviter tout démarrage accidentel. La serrure est préparée par le client.
5. Maintenez enfoncé le bouton MARCHÉ/ARRÊT de la boîte de jonction pendant 10 secondes, jusqu'à ce que le voyant s'éteigne.
6. Débranchez les câbles RÉSEAU, les câbles SECOURS, les câbles d'entrée PV, les câbles de communication et tous les modules connectés au système.

#### AVIS

- Si la LED indique un état défectueux, visitez l'application EcoFlow Pro pour récupérer le code d'erreur à des fins de dépannage.

## 1 TÉLÉCHARGEZ ET INSTALLEZ L'APPLICATION ECOFLOW PRO

Scannez le code QR ou téléchargez l'application en cliquant ici :

<https://download.ecoflow.com/ecoflowproapp>



EcoFlow Pro

GET IT ON  
Google Play

Download on the  
App Store

## 2 CRÉEZ UN COMPTE

### a. Créez un compte d'entreprise

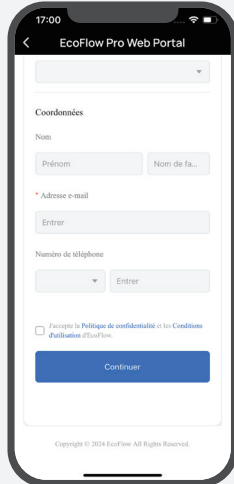
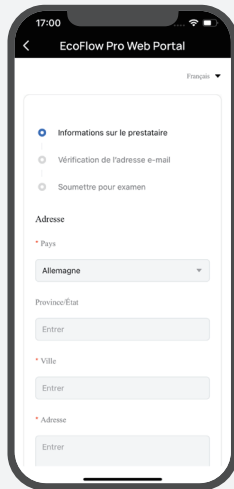
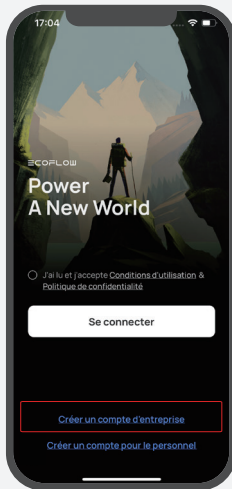

### b. Créez un compte installateur

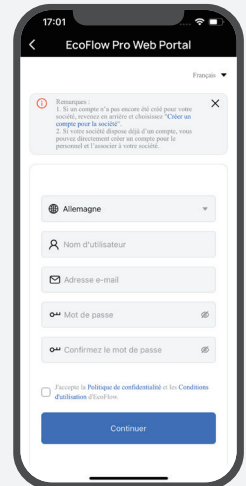
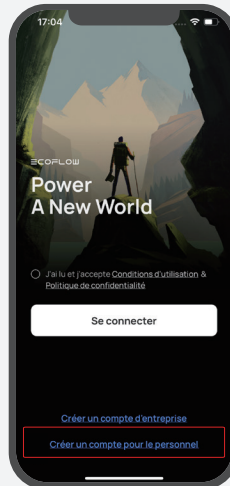

## 3 CONNECTEZ-VOUS

Entrez votre adresse e-mail et votre mot de passe.

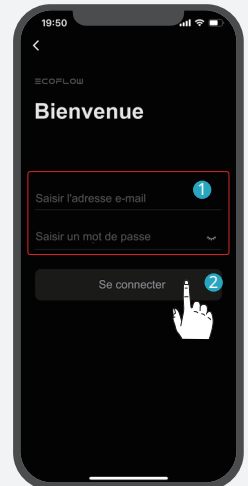

## 4 AJOUTEZ LE SYSTÈME À VOTRE COMPTE

Vous pouvez vous connecter au système via Bluetooth ou Wi-Fi.

### a. Connectez-vous au système via Bluetooth.

Cliquez sur **Ajouter un système** pour rechercher automatiquement les appareils Bluetooth à proximité, puis sélectionnez **EcoFlow OCEAN 2 monophasé** pour vous connecter, et enfin, cliquez sur **Terminer** pour continuer.

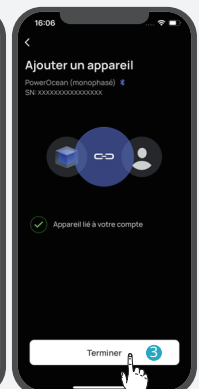
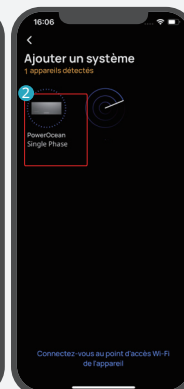
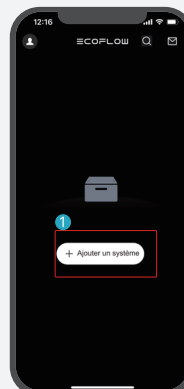

## b. Connectez-vous au système via Wi-Fi.

1. Cliquez sur « Ajouter un système », puis sur « Connectez-vous au point d'accès Wi-Fi de l'appareil » pour accéder aux paramètres Wi-Fi de votre téléphone.
2. Recherchez « OCEAN 2\_xxxx », cliquez dessus pour saisir le mot de passe du Wi-Fi, puis cliquez sur « Ajouter ». Le mot de passe est constitué des 8 derniers chiffres du numéro de série de l'onduleur.



Le numéro de série (S/N) figure sur la plaque signalétique du produit.

3. Après avoir connecté avec succès votre téléphone à « OCEAN 2\_xxxx », appuyez sur « EcoFlow Pro » en haut à gauche de la page de paramètres Wi-Fi de votre téléphone pour revenir en arrière et procéder à la mise en service.

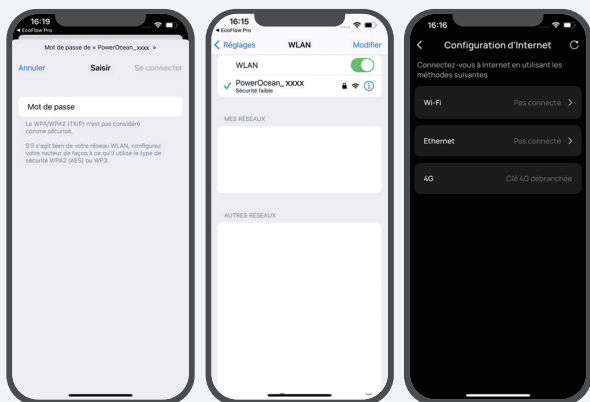
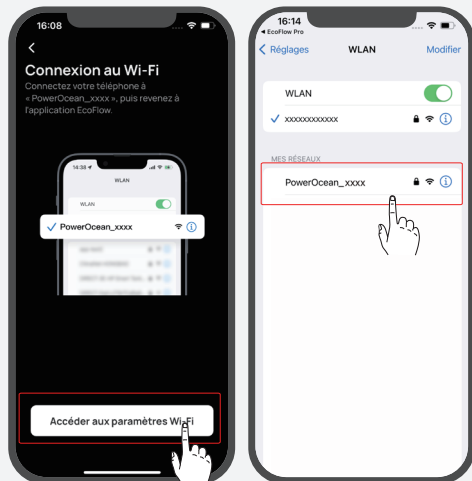
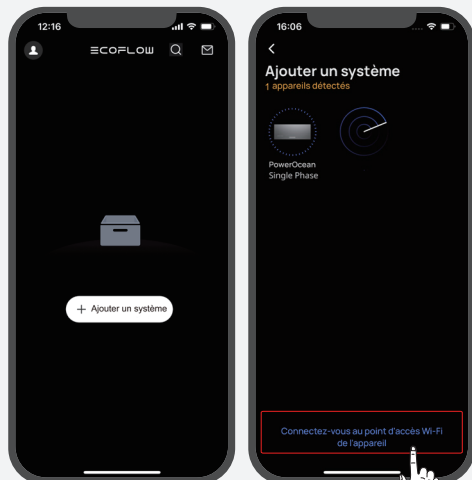

## 5

## MISE EN SERVICE

Une fois votre appareil couplé avec succès, vous pouvez commencer sa mise en service en quatre étapes.

### Étape 1 : Configuration d'Internet

Cliquez sur **Configuration d'Internet** pour démarrer la configuration du réseau.

#### Méthode 1 : Wi-Fi

Cliquez sur **Wi-Fi**, sélectionnez le nom Wi-Fi approprié, entrez le mot de passe et cliquez sur **Suivant**.

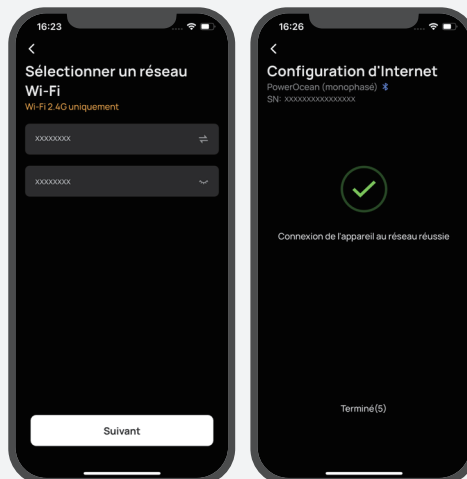
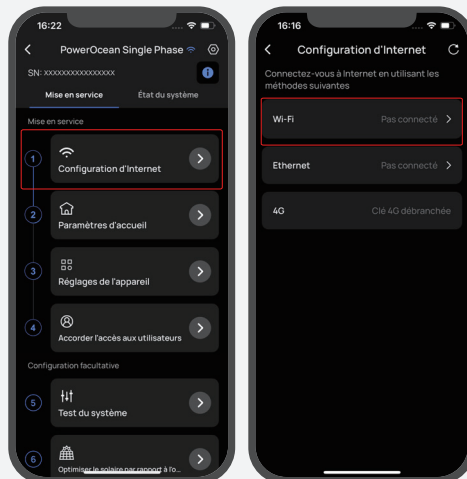

#### Méthode 2 : Ethernet

Connectez le système à un routeur à l'aide d'un câble réseau, puis attendez une minute avant de continuer. Choisissez le mode DHCP ou le mode statique. Les deux modes sont disponibles.



- Le mode DHCP permet une configuration automatique des paramètres IP (option recommandée).
- Le mode statique nécessite une configuration manuelle des paramètres IP. Assurez-vous que l'adresse IP ne soit pas en conflit avec celle d'autres appareils. Pour cela, vous pouvez consulter l'interface de votre routeur afin de vérifier les adresses IP attribuées aux autres appareils.

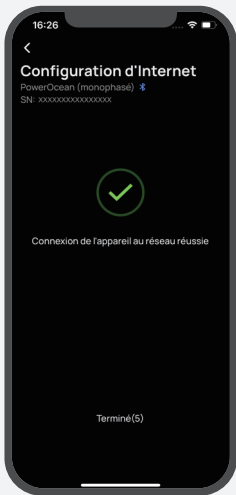
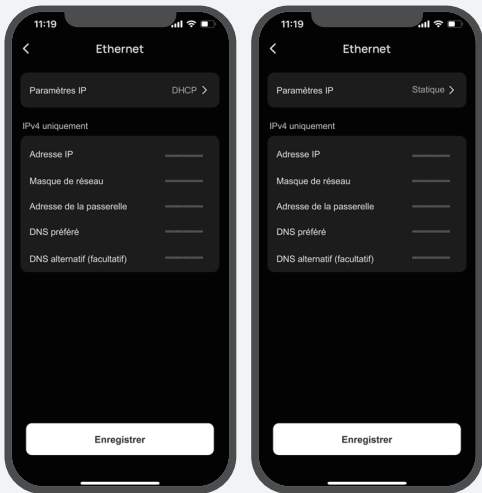
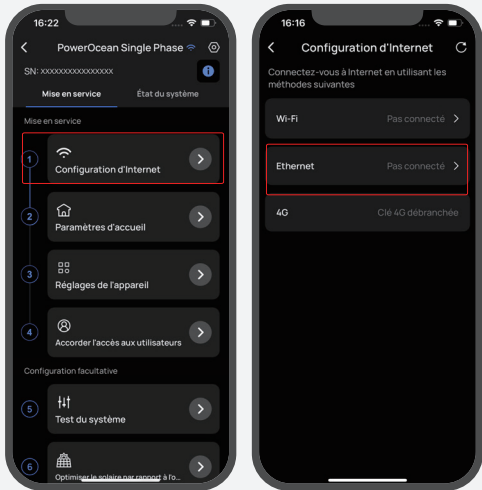

### Méthode 3 : 4G

1. Installez une carte nano-SIM sur la clé EcoFlow 4G.
2. Insérez la clé dans le port USB 4G de l'onduleur.
3. Activez votre carte SIM via l'application.



Pour plus d'informations sur la clé EcoFlow 4G conçue pour les systèmes de stockage d'énergie européens, veuillez consulter son manuel d'utilisation.

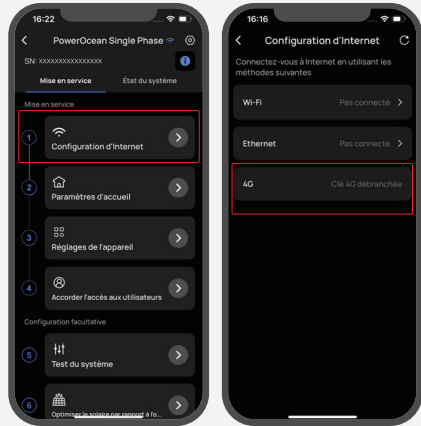

### Étape 2 : Paramètres d'accueil

Cliquez sur **Paramètres d'accueil** pour saisir votre adresse. En option : définissez votre tarif de l'électricité.

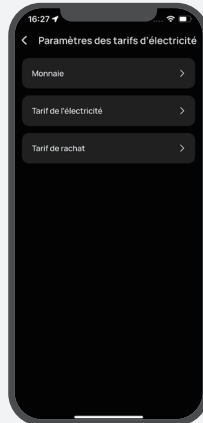
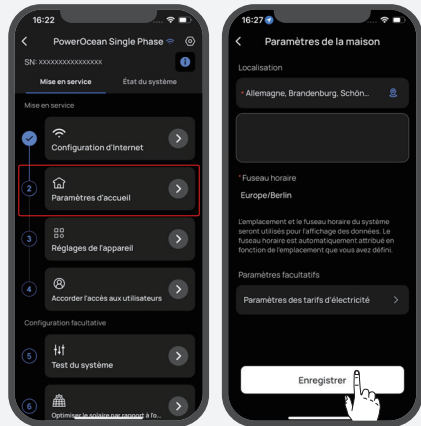

### Étape 3 : Réglages de l'appareil

a. Cliquez sur **Réglages de l'appareil** pour vérifier si tous les appareils sont connectés.

**En option : mettez à jour le micrologiciel avant d'effectuer le paramétrage de l' appareil.**

Si une mise à jour du micrologiciel est disponible pour le système EcoFlow OCEAN 2, la page de mise à jour apparaîtra pour vous avertir lors de la réalisation de cette étape. Le bouton « Ignorer » est disponible pour les mises à jour qui ne sont pas urgentes. Il est fortement recommandé de mettre à niveau immédiatement votre micrologiciel OCEAN 2.

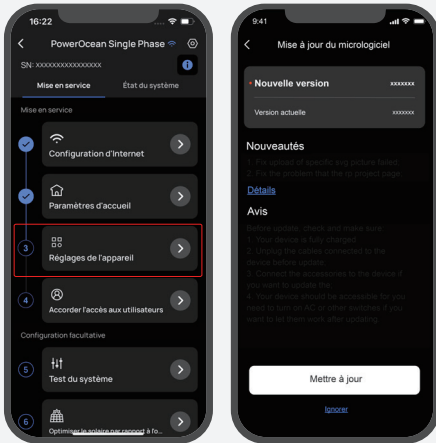

b. Définissez le code réseau, le mode de fonctionnement du système et la limitation de la puissance d'injection.

c. En option : vous pouvez également appuyer sur « **Personnaliser** » pour définir les paramètres de connexion, de protection de tension, de protection de fréquence, de puissance réactive et d' autres paramètres. Veuillez suivre les réglementations locales. Si vous devez modifier l'un de ces paramètres, veuillez d'abord contacter votre fournisseur d'électricité local.

d. Enfin, cliquez sur **Terminé** pour terminer la mise en service.

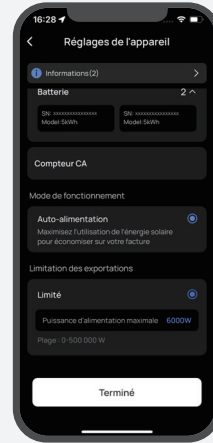
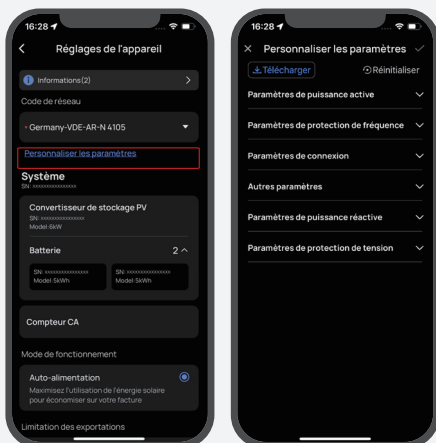

## 6 ACCORDER L'ACCÈS AUX UTILISATEURS

Cliquez sur **Accorder l'accès aux utilisateurs** pour générer un code QR. Ce code sera utilisé par les utilisateurs pour accéder au système.



- Après avoir ajouté manuellement l'appareil EcoFlow OCEAN 2 à l'aide de l'application EcoFlow, les utilisateurs doivent scanner le code QR généré pour se connecter au système.

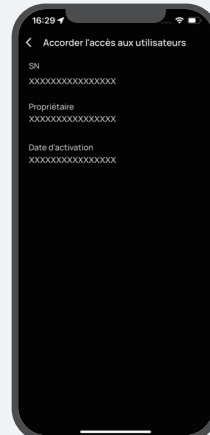
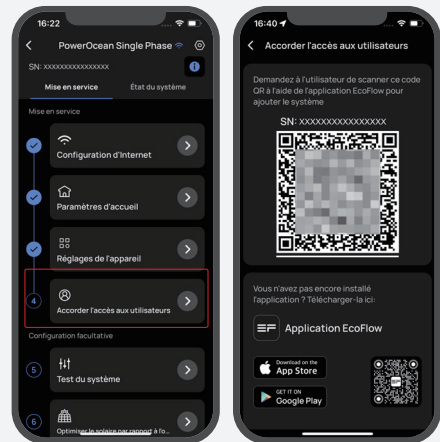

7

**EN OPTION : TEST DU SYSTÈME**

Pour tester la fonction de mise hors réseau, vous pouvez basculer le bouton pour changer l'état de connexion du système.

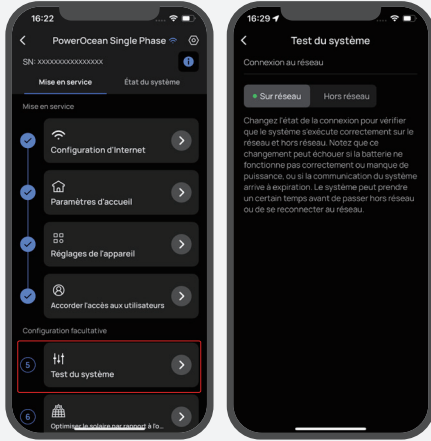

**Couplage des appareils**

**1. TÉLÉCHARGEZ ET INSTALLEZ L'APPLICATION ECOFLOW**

Scannez le code QR ou téléchargez l'application en cliquant ici : <https://download.ecoflow.com/app>

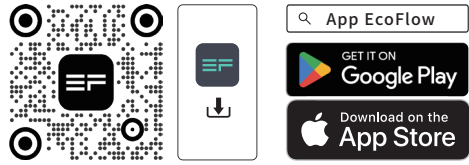

**2. CRÉEZ UN NOUVEAU COMPTE.**

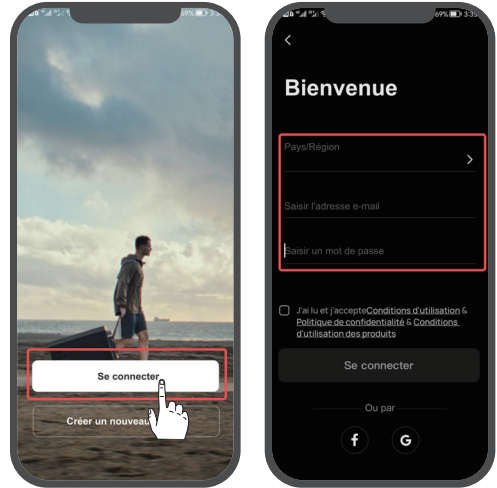

8

**EN OPTION : OPTIMISER LE SOLAIRE PAR RAPPORT À L'OMBRE**

Si cette fonctionnalité est activée, le système optimisera la production solaire dans des conditions ombragées selon vos intervalles configurés, afin de suivre le point de puissance maximale. La production solaire peut fluctuer.

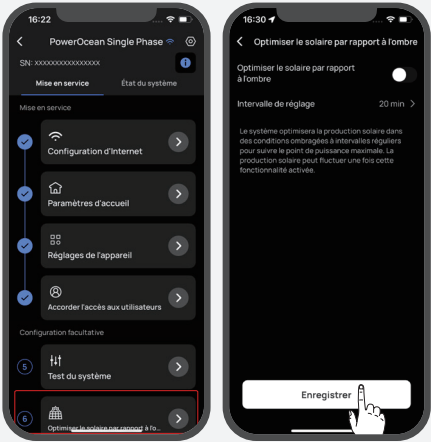

**3. AJOUTEZ UN APPAREIL MANUELLEMENT.**

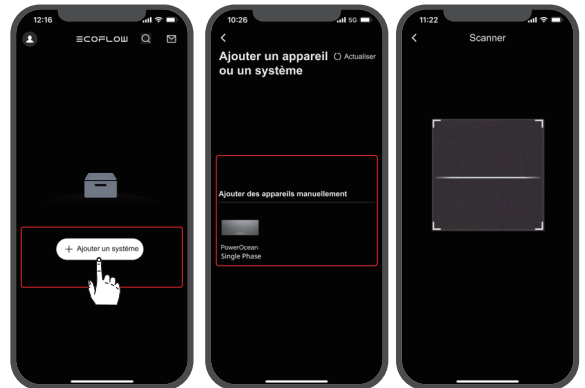

**(FACULTATIF) AJOUTER UN APPAREIL AU SYSTÈME OCEAN 2**

Une fois les câbles d'alimentation et de communication correctement connectés au système OCEAN 2, accédez à « Réglages de l'appareil » -> « Ajouter un appareil » dans l'application EcoFlow Pro pour ajouter des équipements tels qu'un onduleur PV d'une autre marque, PowerHeat, etc., puis effectuez les réglages nécessaires.

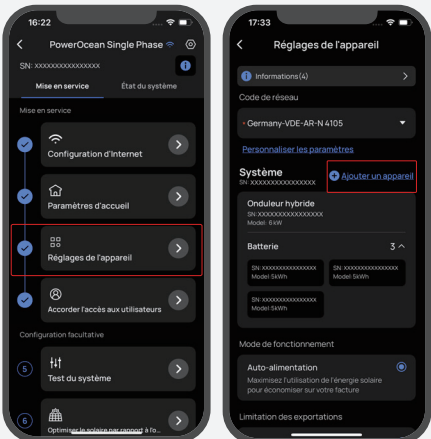

## (Facultatif) Mise en cascade des onduleurs

**1** SUIVEZ LES INSTRUCTIONS DE LA SECTION « MISE EN SERVICE DU SYSTÈME » CI-DESSUS POUR METTRE EN SERVICE CHAQUE ONDULEUR CONNECTÉ EN CASCADE.

### 2 MISE À JOUR DU MICROLOGICIEL

Si le micrologiciel actuel des onduleurs ne prend pas en charge la connexion en cascade, ajoutez-les à votre compte dans l'application EcoFlow/EcoFlow Pro et mettez à jour leur micrologiciel avant de continuer.

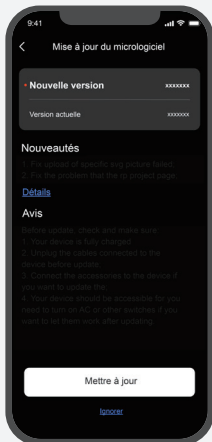
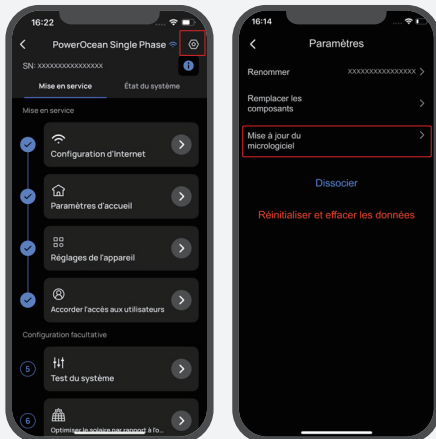

### 3 ARRÊT DU SYSTÈME

- Il est préférable d'appuyer sur le bouton d'arrêt d'urgence (s'il y en a un) pour arrêter les onduleurs en fonctionnement.
- Si aucun bouton d'arrêt d'urgence n'est configuré, vous devez accéder à l'application EcoFlow et sélectionner « Paramètres » -> « Arrêter » pour arrêter le système.

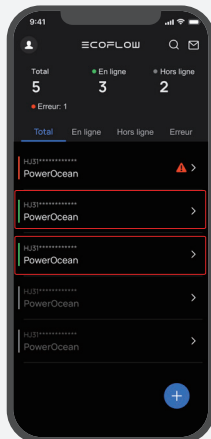

**4** CONNECTEZ CORRECTEMENT LE CÂBLE RELIANT LES ONDULEURS. Voir la section « (Facultatif) Raccordement des câbles de communication entre deux onduleurs EF HD-P1-(3K/3K68/4K6/5K/5K75/6K)-S2 connectés en cascade ».

### 5 CONFIGURATION DE LA MISE EN CASCADE

Sélectionnez l'onduleur avec le compteur connecté dans la liste des appareils, puis accédez à « Réglages de l'appareil » -> « Ajouter un appareil » -> « Configuration en cascade de l'onduleur ». Définissez cet onduleur comme l'onduleur principal ; les autres seront automatiquement considérés comme des onduleurs secondaires. Suivez les instructions dans l'application pour terminer la configuration en cascade.



L'onduleur auquel le compteur est connecté doit être défini comme onduleur principal.

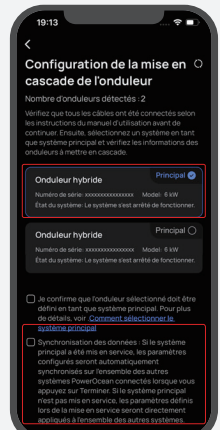
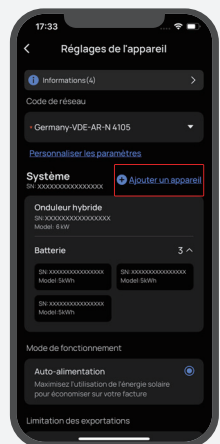
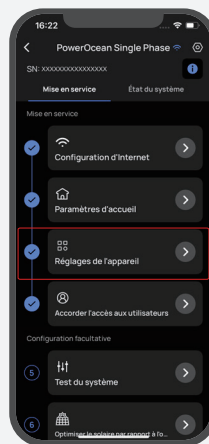

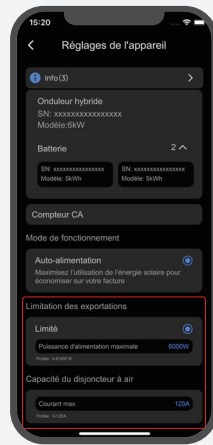
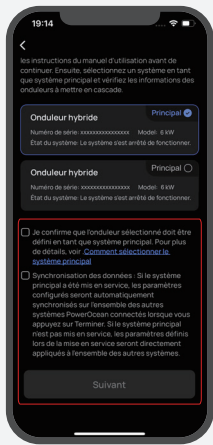

## 6 DÉMARRER LE SYSTÈME

- Il est recommandé de tourner et relâcher le bouton d'arrêt d'urgence (s'il y en a un) pour démarrer le système.
- Si aucun bouton d'arrêt d'urgence n'est configuré, vous devez accéder à l'application EcoFlow et sélectionner « Paramètres de l'appareil » -> « Démarrer le système » pour démarrer le système.

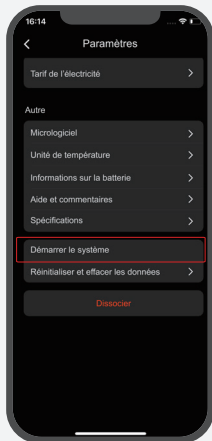
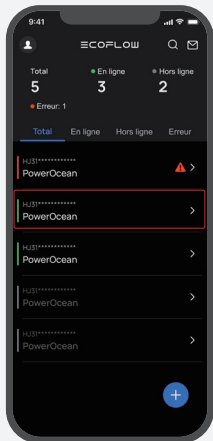

## 7 DÉFINISSEZ LA CAPACITÉ DU DISJONCTEUR À AIR AINSI QUE LA LIMITATION D'EXPORTATION POUR LE SYSTÈME EN CASCADE.

Ouvrez l'application EcoFlow Pro, puis accédez à « Paramètres de l'appareil » pour régler la capacité du disjoncteur à air (de 0 à 120 A) en fonction du courant réel du disjoncteur à air du domicile. Définissez ensuite la limitation d'exportation (de 0 à 50 kW) pour le système en cascade.

